



文具事務用品

コレクト 製品カタログ

VOL. **39**



実り豊かな未来への憧憬をこめて……

マークは、

コレクト製品の資材のよりどころ、大自然の恩を自覚し、実り豊かな未来への憧憬をこめて、美しい丘の上に繁る木と、背景の空を原紙に模してシンボライズしております。

1973年(昭和48年)創業40周年の折に改制定



商標 **コレクト CORRECT** は「日記は正確でなければならぬ」との創業者スローガンに由来しております。

コレクトカタログのご利用にあたって

製品写真と共に品番・色・希望小売価格(税込価格・本体価格)・仕様・サイズ・包装単位を記載しました。また、品番索引・JANコード・税込価格・本体価格は、74~79ページに記載しました。

記載内容は2019年12月1日現在のものです

希望小売価格・仕様について

物価の変動・品質の改良などにより、価格や形状、色彩、重量などを変更させていただく場合がありますが、お許しいただきたく存じます。

表示価格はメーカー希望小売価格で、消費税込価格と<本体価格>を併記しております。なお税込価格は2011年12月1日現在の税率10%で表示しています。

サイズ表示について

特に明示のないものは外寸法を記載致しました。W(幅)・D(奥行)・H(高さ)で表し、単位はミリメートル(mm)です。

透明ポケット類は口があるサイドの寸法を、ファイル類は縦じサイドを先に表示してあります。

フィルム厚の単位は μm (マイクロメートル)です。 $1\mu\text{m}=1/1000\text{mm}(0.0001\text{mm})$

木製品の取手や錠の金具などの突出部分をふくんでおりません。

表示寸法と製品実寸とが若干異なる場合がございます。各製品の表示寸法と実寸の寸法許容差は、製品により若干異なります。一応の目安としてご利用ください。

重量について

木製品は特に手加工のため加工時期、材料により若干異なります。一応の目安としてご利用ください。

包装単位について

包装……最小出荷数量を表します。

印刷の色調について

製品写真の色調は撮影条件、印刷の関係で実物と異なる場合もあります。ご了承ください。

未掲載製品、中止製品について

発刊の都合上、掲載していない製品、新製品もございますので、ご希望の製品が見当たらない場合はご照会のほどをお願い申し上げます。また、掲載製品についても予告なく、生産中止あるいは仕様変更などをさせて頂く場合もございますので、あらかじめご了承ください。

コレクトダイアリーは別冊カタログ

コレクトダイアリーカタログは1月版は毎年6月に、4月版は毎年12月に別冊で発行しております。ご用命ください。

お問い合わせ、ご注文に際して

間違いを避けるために、製品の品番・色コードをお願いいたします。

I N D E X

製品カタログ vol.39

※品番索引は74～79ページに掲載しています。

新製品

掲載ページ

本革製カードホルダー（アコーディオン式）	6
木製クリップボード（マグネット式）	7
チケットファイル	8
チケットリーフ	8
ポケットリーフ用バインダー	9
名刺入れ（鏡つき）	10
お薬手帳ケース	11

ポケット

掲載ページ

透明ポケット	12-13
透明ポケットフタつき	14-15
色紙ポケット	15
透明ポケットサイドオープン	16
透明ポケット再生 PP	17
粘着ポケットワイド粘着	18
防臭袋	19
透明ポケット W 型	19
粘着ポケット	19

ファイル・リングバインダー

掲載ページ

クリアブック（手帳用）	20
クリアブック（超薄型）	20
クリア W ポケット（超薄型）	21
クリアブック（ブラック）	21
ポケットバインダー	22-23
ポケットリーフ	23
透明ポケットファイル	24-25
透明ポケットリーフ	25
はがきカードファイル	26
名刺カードファイル	26,29
名刺整理帳	28
名刺カードパス	27
カード上手	27,30
お薬手帳ケース	31
チェキ用アルバム	31
カードホルダー	32-35
名刺入れ	34
通帳ホルダー	36
年金手帳ホルダー	37
通帳ファイル	37
預貯金通帳ファイル	37
クリップボード	38-39
リングバインダー	40-42
デリングバインダー	42

事務用紙製品・収納用品

掲載ページ

ルーズリーフ	43
クイックリポートリーフ	43
ノートカバー	44
手帳カバー	45
薄型手帳	46-47
カードパーサー	48
ジョッター	48

メモパス	48
暗記パス	48
情報カード・名刺分類カード	49
情報カード・見出しカード	50-52
秘書カード	51
カードボックス	53-54
情報ボックス	53
カードケース	53

事務用品・典礼用品

掲載ページ

決裁箱	55
プロッター	55
吸取紙	55
典礼用品へのお名入れのご案内	56-57
賞状盆	58
名刺盆・切手盆・進物盆	59
賞状枕	59
ふくさ（袱紗）	59
調印・証書ホルダー	60-61
房つきストラップ	61
二つ折ポケット	61
投書箱・提案箱・入札箱	62
貴名受	63
診察券入	63
窓口ボックス	63
募金箱	64
三角塔	64
新聞掛	65
新聞綴	65
印箱	65
室名札	66

オーダーメイド製品

掲載ページ

透明ポケット類・オリジナルファイル	68-69
紙の仕上がり寸法	68
お名入れのご案内	69

セット製品ほか

掲載ページ

セット製品のご案内	70-72
vol.38 カタログに掲載の生産終了製品	73

ダイアリー

掲載ページ

ダイアリーのご案内	80
ウィークダイアリー・プロセスダイアリー・卓上日記など	
詳しくは別冊ダイアリーカタログをご覧ください。	
発行月：1月版→毎年6月、4月版→毎年12月	

カタログのご案内

掲載ページ

INDEX	1
カタログご利用に際して	2
本文中のマークについて	3
品名索引	4-5
品番索引	74-79

商品インデックス

新製品

カタログのご案内

ポケット

ダイアリー

リングバインダー・ファイル

品番索引

事務用紙製品
収納用品

事務用品
典礼用品

オーダーメイド製品
セット製品

カタログご利用に際してのご案内

商品を選択しやすくするために、概ね下記のようなページ構成で編集しております

ページ例

品名・特長
製品名とその製品の特長を表示

仕様のマーク
製品の仕様・機能・材料などをマークにより表示 (P3を参照)

名刺整理帳

カードのウラも読める。タテ型、見開き18枚



グリーン購入法
適合商品
再生樹脂 R-PP ポケット

名刺カードポケット
挿入方向

K-610 片面ポケット (両面見えます)

●3色インデックスつき

品番	色	税込価格/本体価格/冊	仕様	リーフ枚数	包装	1冊あたりの枚数
K-613-BK	黒	¥2,420 (¥2,200)	306枚用 30穴	17枚	5冊	40枚
K-613-WH	白	¥2,420 (¥2,200)	306枚用 30穴	17枚	5冊	40枚
K-615-BK	黒	¥3,190 (¥2,900)	504枚用 30穴	28枚	5冊	50枚
K-615-WH	白	¥3,190 (¥2,900)	504枚用 30穴	28枚	5冊	50枚
K-618-BK	黒	¥4,620 (¥4,200)	810枚用 30穴	45枚	5冊	60枚
K-618-GY	グレー	¥4,620 (¥4,200)	810枚用 30穴	45枚	5冊	60枚

※表紙材：PP製 ※表示枚数は1ポケットに表裏2枚入れた場合です。

製品明細表
品番、色、本体価格、仕様、サイズ、包装/梱包など

02 品名

ページ

ページ見出し
インデックス
大分類表示
記載製品を用途別に7項目に分類しています

- ①ポケット
- ②ファイル・リングバインダー
- ③事務用紙製品・収納用品
- ④事務用品・典礼用品
- ⑤別製品
- ⑥セット製品案内
- ⑦ダイアリー

カタログご利用の案内

※表示例説明のため、実際のページとは異なる場合があります。

色表示



同品番で2色以上の製品はその製品カテゴリ内に色表示を別途掲載しております。また色に対する呼称が製品によって異なる場合がありますのでご了承願います。

 ◀BE ベージュ、薄茶	 ◀BK ブラック、クロ、黒	 ◀BL ブルー、アオ、青、紺、濃紺	 ◀BR 茶、チャ、ブラウン	 ◀CBL クリアブルー
 ◀CL クリア、生地	 ◀CPI クリアピンク	 ◀CR クリーム	 ◀DB 濃茶	 ◀DG ダークグレー
 ◀DR 濃赤	 ◀GR グリーン、ミドリ、緑	 ◀GY グレー	 ◀LB ライトブルー	 ◀LG ライトグリーン
 ◀LP ライトピンク	 ◀OR オレンジ	 ◀PI ピンク	 ◀RE レッド、アカ、赤	 ◀RO ローズ
 ◀TE チーク	 ◀TQ ターコイズ	 ◀VI バイオレット	 ◀WH 白、ホワイト	 ◀WI ワイン、エンジ
				 ◀YE イエロー、黄

本文中のマークについて

一部の製品に仕様、機能、材料などをマークで表示しております。比較検討の際にご活用ください。









環境保全

 再生紙 古紙を利用して抄造した紙	 クリーン 焼却してもダイオキシン等の有毒ガスは発生しません
グリーン購入法 適合商品 グリーン購入法 適合商品。「2017年2月時点のグリーン購入法基本方針の判断基準による。」	
<small>透明ポケットファイル 透明ポケットリーフ 名刺整理帳・名刺カードファイル 名刺カードポケット</small>	







ポケット類

 ポケットの差込方向 E型、エンドオープン、縦差し、上差し、狭口開き	 ポケットの差込方向 S型、サイドオープン、横差し、広口開き	 ポケットの差込方向 L型、2方向開き	 ポケットのフタつき 書類の脱落防止、汚れや傷みも防ぎます。
 固定式 表紙にポケットを溶着して固定したタイプ	 差替式 ポケットを加除差し替えできるタイプ	 ポケットの透明性 入れたものがクッキリ、ハッキリ見える高透明フィルム	 ポケットの透明性 目にやさしく、書類がくっつきにくいエンボスフィルム
 ポケットのベース 書類や写真が映える黒ベース	 OPP 透明性が非常に良くコシがある2軸延伸ポリプロピレンフィルム	 CPP 透明性が良く溶着強度がある無延伸ポリプロピレンフィルム	 IPP 溶着強度があり、柔らかい無延伸ポリプロピレンフィルム
 OPP CPP 透明性が良く溶着強度があるOPPとCPPをラミネートした2層フィルム	 PVC 美しく、風合いがよく、丈夫でソフトで、汚れに強い塩ビ製		

表素材

 PP ポリプロピレン しなやかで、清潔、丈夫な表紙素材	 発泡PP 発泡ポリプロピレン 軽くてコシがあり、清潔、丈夫な表紙素材	 PVC 塩化ビニール しなやかで丈夫な軟質ビニールシート	 貼 くすみ貼り ボール紙に紙クロスや布クロスなどを糊貼りした表紙
 皮革 本皮革製 手になじみ、手作りで丁寧に仕上げた高級品	 合皮 合成皮革製 本革の質感に仕上げた高級感のある素材	 ボード ボード紙製 厚紙を貼り合わせて丈夫に仕上げた表紙素材	 布 布製 手になじみ、手触りのいい清潔感のある素材
 オレフィン 焼却時の有毒ガス発生を抑えることで環境に配慮した複合素材			

主材料

 樹脂ABS ABS樹脂製	 樹脂PP ポリプロピレン製	 樹脂PS ポリスチレン製	 樹脂アクリル アクリル樹脂製
 樹脂 その他の樹脂製	 鉄 スチール（鉄）製	 アルミ アルミニウム製	 ステンレス ステンレス製

木製材質

 木製 木材製（木材名は別記） 天然木材を素材にして手作りで丁寧に仕上げた製品	 木製合板 合板材 木材の薄板を貼り合わせたくいの非常に少ない板材	 MDF 中質繊維板 木材チップの繊維を接着剤とともに熱圧成型したボード
--	---	--

塗料材質

 ラッカー ラッカー塗 ラッカー系塗料を使用して仕上げた製品	 ウレタン ウレタン塗 ポリウレタン樹脂系塗料を使用、塗膜は強靱	 カシュー カシューうるし塗 合成塗料を使って、本漆塗装と同じ様に仕上げた製品	 うるし 本うるし塗 本漆を使って、丁寧に仕上げた製品
---	--	---	---

その他

 新製品 前回カタログ発行後に発売した製品	 別製品 既製品としては扱っていない製品（特別注文品）	 中性紙 劣化しにくく長期保存に適しています
---	--	---

品名索引 (50音順)

品名	掲載ページ
あ	
アポイントメント	80
暗記パス	48
い	
インデックスリーフ	43
印箱	65
う	
ウィークダイアリー	80
ウィークプログラム	80
薄型手帳	46-47
お	
オーダーメイド製品	68-69
お薬手帳ケース	11,31
か	
カード	49-52
カードケース (MDF 製)	53
カードケース (スチール製)	53
カード上手 (名刺用)	27
カード上手 (トレーディングカード用)	30
カードパーサー	48
カードホルダー	6,32-35
カードボックス (B6)	53
カードボックス (名刺・5×3・6×4)	54
カット文字	66-67
カットメモノート	46-47
き	
切手盆	59
貴名受	63
切り取りメモノート	47
京大式カード	52
く	
クイックリポートリーフ	43
クリア W ポケット (超薄型)	21
クリアファイル	20-25
クリアブック (手帳用) (超薄型)	20
クリアブック (ブラック)	21
クリップボード	7,38-39
け	
決裁箱	55
こ	
交際カード	51
さ	
三角塔	64
し	
色紙ポケット	15
仕切り板 (カードケース用)	53
仕切り板 (印箱)	65
紙幣サイズカード	50
証書ホルダー	60-61
賞状盆	58
賞状枕	59
情報カード (B6 判)	52
情報カード (5×3・紙幣サイズ)	50
情報カード (6×4)	51

品名	掲載ページ
情報カード (名刺)	49
情報ボックス	53
ジョッター	48
室名札	66
診察券入	63
新聞掛	65
新聞綴	65
進物盆	59
す	
吸取器	55
吸取紙	55
せ	
セクションカード (B6 判)	52
セクションカード (名刺)	49
セクションカード (5×3)	50
セクションカード (6×4)	51
セクションノート	47
た	
ダイアリー	80
卓上日記	80
ち	
チェキ用アルバム	31
チケットファイル	8
チケットリーフ	8
調印・証書ホルダー	60-61
つ	
通帳ファイル	37
通帳ホルダー	36
て	
テーマリーフ (B6・A5・B5・A4 判)	43
デーリングバインダー	42
提案箱	62
手帳カバー	45
と	
統計リーフ	43
投書箱	62
透明ポケット	12-13
透明ポケットサイドオープン	16
透明ポケットリーフ (26・30 穴)	25
透明ポケット 1	25
透明ポケット 1×1	25
透明ポケット 1×1 ファイル	25
透明ポケット 1 ファイル	24
透明ポケット 2×2	25
透明ポケット 2×2 ファイル	25
透明ポケット 2	25
透明ポケット 2 ファイル	24
透明ポケット 3	25
透明ポケット 3 ファイル	24
透明ポケット 0	25
透明ポケット 0 ファイル	24
透明ポケット W 型	19
透明ポケット 100 枚・お徳用	12-13
透明ポケット再生 PP	17
透明ポケットフタつき	14-15
透明ポケットフタつき 100 枚・お徳用	14
図書カード (図書補助)	50
トレーディングカードファイル	30

品名	掲載ページ
な	
名入れ文字 (カット文字)	66-67
に	
日記リーフ	80
入札箱	62
ね	
粘着ポケット・粘着ポケットお徳用	19
粘着ポケットワイド粘着	18
年金手帳ホルダー	37
の	
ノートカバー	44
は	
パーソナルホルダー	36-37
バインダー	40-42
はがきカードファイル	26
はがきカードポケット	26
ひ	
秘書カード	51
ふ	
フォンアドレス	46
ふくさ (袱紗)	59
房つきストラップ	61
二つ折ポケット	61
フリーダイアリー	47
プログラム	80
プロセスダイアリー	80
プロッター	55
へ	
別製品 (透明ポケット類)	68
別製ファイル	68
ほ	
防臭袋	19
募金箱	64
ポケットバインダー	9,22-23
ポケットリーフ	23
補助6ミリ罫カード (5×3)	50
補助6ミリ罫カード (6×4)	51
補助6ミリ罫カード (B6)	52
補助8ミリ罫カード (5×3)	50
補助8ミリ罫カード (6×4)	51
補助8ミリ罫カード (B6)	52
ま	
窓口ボックス	63
マンスダイアリー	80
マンスプログラム	80
み	
見出しカード	50-52
む	
無地カード (5×3)	50
無地カード (6×4)	51
無地カード (B6)	52
無地カード (名刺)	49
無地カラーカード (名刺・5×3・6×4・B6)	49-52

品名	掲載ページ
無地ノート	47
め	
メモノート	46-47
メモパース	48
名刺入れ	10,34
名刺カード	49
名刺カードファイル	26,29
名刺カードパース	27
名刺カードポケット (タテ型)	28
名刺カードポケット (ヨコ型)	26,29
名刺サイズカード	49
名刺整理帳	28
名刺整理箱	54
名刺分類カード	49
名刺盆	59
よ	
用箋挟	38-39
預貯金通帳ファイル	37
り	
レポートリーフ	43
料理カード	51
リングバインダー (2・13・20・26・30穴)	40-42
る	
ルーズリーフ	43
れ	
レポート用紙	43
わ	
ワイド粘着	18

本革製カードホルダー(アコーディオン式)

手に馴染む、機能性を兼ね備えた本革製

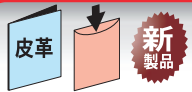

新製品

06

本革製カードホルダー

leather Card Holder

ハンドメイドで
ひとつひとつ、
手作りしています。

探しやすく、取り出しやすい人気のカードホルダーの本革製です。上質感、耐久性を兼ね備えた良質な革選びから、幾重もの作業工程を得て丁寧に仕上げられました。日々の生活に寄り添い、手に馴染む心地よさを実感頂けます。大切な方々への記念品、贈答品としてもお勧めです。



▲ CP-606Z-DB



▲ CP-606Z-BK



▲ CP-606Z-DB



▲ CP-608Z-BK

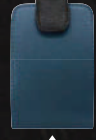

▲ CP-606Z-BL

▲ CP-606Z-PI

▲ CP-615Z-BL

▲ CP-615Z-PI

▲ CP-608Z-BL

▲ CP-608Z-PI

品番	色	税込価格/冊 (本体価格/冊)	仕様	幅×高さ×厚さ	包装
CP-606Z-BK	黒	¥4,290 (¥3,900)	6ポケット	108×75×15	1冊
CP-606Z-DB	濃茶	¥4,290 (¥3,900)	6ポケット	108×75×15	1冊
CP-606Z-BL	紺	¥4,290 (¥3,900)	6ポケット	108×75×15	1冊
CP-606Z-PI	ピンク	¥4,290 (¥3,900)	6ポケット	108×75×15	1冊

■本体材質：(外側) 牛革製・(内側) 布帛
■CP-606Z：ホックボタン付

品番	色	税込価格/冊 (本体価格/冊)	仕様	幅×高さ×厚さ	包装
CP-615Z-BK	黒	¥5,280 (¥4,800)	タテ型15ポケット	102×77×22	1冊
CP-615Z-DB	濃茶	¥5,280 (¥4,800)	タテ型15ポケット	102×77×22	1冊
CP-615Z-BL	紺	¥5,280 (¥4,800)	タテ型15ポケット	102×77×22	1冊
CP-615Z-PI	ピンク	¥5,280 (¥4,800)	タテ型15ポケット	102×77×22	1冊
CP-608Z-BK	黒	¥4,180 (¥3,800)	タテ型8仕切り	110×68×14	1冊
CP-608Z-DB	濃茶	¥4,180 (¥3,800)	タテ型8仕切り	110×68×14	1冊
CP-608Z-BL	紺	¥4,180 (¥3,800)	タテ型8仕切り	110×68×14	1冊
CP-608Z-PI	ピンク	¥4,180 (¥3,800)	タテ型8仕切り	110×68×14	1冊

■CP-615Z：ファスナー付、ストラップ用リング付
■CP-608Z：ホック留ベルト付、ストラップ用リング付

木製クリップボード (マグネット式)

北海道の工房で生まれた、高品質な木工クラフト



コレト 製品カタログ Vol.39

新製品

07

木製クリップボード



クリップの裏側を斜めにカットしているの、上から押すと片側が持ち上がり、離すと紙を挟む仕組みです。

コピー用紙なら約10枚挟めます。



クリップに内蔵されたマグネットで紙を挟みます。



クリップ裏面



※伝票用はヨコ型としては使えません

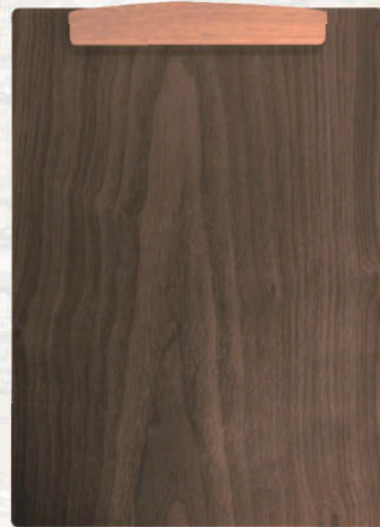

汚れやシミの付着を防ぎ、割れや反りが発生しにくいウレタン塗装。

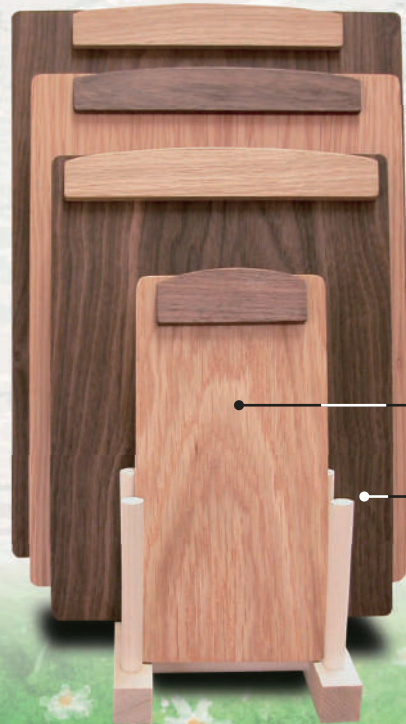

- クリア (CL) 材質
ボード：ナラ
クリップ：ウォールナット
- ブラウン (BR) 材質
ボード：ウォールナット
クリップ：ナラ



※小物は含まれません

品番	色	税込価格/冊	仕様	高さ×幅	包装
Y-44K-CL	クリア	オープン価格	A4判用	235 × 322	10冊
Y-44K-BR	ブラウン	オープン価格	A4判用	235 × 322	10冊
Y-50K-CL	クリア	オープン価格	B5判用	208 × 283	10冊
Y-50K-BR	ブラウン	オープン価格	B5判用	208 × 283	10冊

品番	色	税込価格/冊	仕様	高さ×幅	包装
Y-55K-CL	クリア	オープン価格	A5判用	174 × 236	10冊
Y-55K-BR	ブラウン	オープン価格	A5判用	174 × 236	10冊
Y-11K-CL	クリア	オープン価格	伝票用	90 × 180	10冊
Y-11K-BR	ブラウン	オープン価格	伝票用	90 × 180	10冊

■材質：クリア / (ボード) MDF、ナラ・(クリップ) ウォールナット
ブラウン / (ボード) MDF、ウォールナット・(クリップ) ナラ

チケット・シール・A4 三つ折りリーフレットなどのコレクションに

新製品

08

チケットファイル・チケットリーフ

チケット ファイル & リーフ

脱落しにくい横入れタイプ



▲ S-230 (チケットリーフ)



▲ S-23 (チケットファイル)

表紙用
A4ポケット

1枚目の
A4 ポケットで
オリジナル表紙も
作れます

環境を気づかう

表紙およびポケットはポリプロピレン製ですから、焼却しても塩化水素ガスなど有毒ガスを発生しません。

品番	税込価格/冊 (本体価格/冊)	仕様	高さ×幅×背幅	包装
S-23	¥1,320 (¥1,200)	A4-L 30穴	314 × 255 × 15	10冊

- 本体素材：(表紙) PP 0.6mm 厚・(とじ具) プラスチック
- リーフ内容：1 ポケット (S-410) 1枚・横入れ3 ポケット (S-230) 5枚
- リーフ最大収納枚数：25枚

品番	税込価格/冊 (本体価格/冊)	仕様	ポケット外寸 (縦×横)	ポケット内寸 (縦×横)	1冊入数	包装
S-230	¥880 (¥800)	A4-L 30穴3段	309 × 234	101 × 218	10冊	10冊

- ポケット材：PP 100μm

ポケットリーフ用バインダー

好みのポケットリーフでカスタマイズ



コレト 製品カタログ Vol.39

多量のファイリングができる厚型
(背幅30mm)

携帯性に優れた薄型
(背幅15mm)



F-3040

ロックつき
立ててこ式とじ具
リング内径20mm



F-1040

X型とじ具
リング内径9mm

ポケットリーフがはみ出さない
大きめ表紙のバインダー

ノート専用バインダーより、表紙の横幅が
大きくポケットがはみ出しません



ノート用バインダー
(当社:F-950D)とのサイズ比較

新製品

09

ポケットリーフ用バインダー

コレトでは、印刷物・写真・はがき・カード・名刺など、サイズに合わせて種々のポケットをご用意しております。

●透明度抜群のポケットリーフ

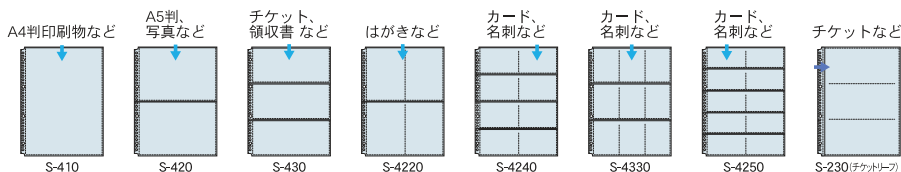

●名刺カードポケット

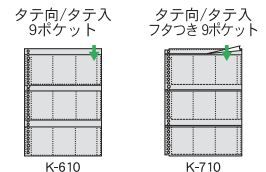

●脱着防止フタつきポケットリーフ

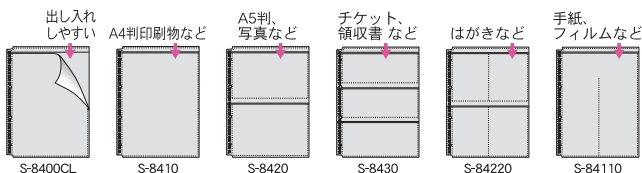

●はがきカードポケット

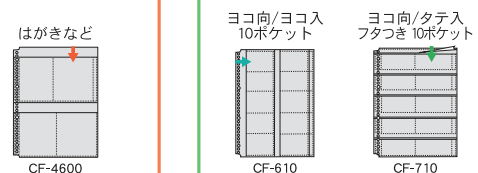

品番	色	本体価格/冊 (本体価格/冊)	仕様	高さ×幅×背幅	包装
F-3040-BK	黒	¥1,485 (¥1,350)	A4-L 30穴	316×260×30	5冊
F-1040-CL	クリア	¥935 (¥850)	A4-L 30穴	314×255×15	10冊

■本体材質：(表紙) F-3040/PP 0.75mm厚・F-1040/PP 0.6mm厚・(とじ具) プラスチック

■リーフ最大収納枚数：F-3040/60枚・F-1040/25枚

(当社ポケットリーフ・名刺カードポケットシリーズを想定)

名刺入れ (鏡つき)

身だしなみを確認できる

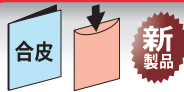

名刺交換はビジネスの始まり！
お客様に会う前に、スマートに身だしなみを整える鏡つき 新アイテム！

本革調
合成皮革製

新製品

10

名刺入れ (鏡つき)



売り場が華やぐ 6色展開

クールと可愛さ

Black&Pink

—ブラック&ピンク—



● BK (ブラック)

大人な可愛さ

Beige&Purple

—ベージュ&パープル—



● BE (ベージュ)

涼やかで爽やか

White&Green

—ホワイト&グリーン—



○ WH (ホワイト)

すっきり爽やか

LightGreen&White

—ライトグリーン&ホワイト—



● LG (ライトグリーン)

華やかな可愛さ

Pink&White

—ピンク&ホワイト—



● PI (ピンク)

知的でクール

LightBlue&White

—ライトブルー&ホワイト—



● LB (ライトブルー)

品番	色	本体価格 / 冊 (本体価格 / 冊)	横×縦×厚さ	包装
CP-21M-BK	黒	¥2,090 (¥1,900)	111 × 72 × 12	5冊
CP-21M-BE	ベージュ	¥2,090 (¥1,900)	111 × 72 × 12	5冊
CP-21M-WH	ホワイト	¥2,090 (¥1,900)	111 × 72 × 12	5冊
CP-21M-LG	ライトグリーン	¥2,090 (¥1,900)	111 × 72 × 12	5冊
CP-21M-PI	ピンク	¥2,090 (¥1,900)	111 × 72 × 12	5冊
CP-21M-LB	ライトブルー	¥2,090 (¥1,900)	111 × 72 × 12	5冊

■本体材質：(外側) 合成皮革・(内側) 布帛・アクリルミラー

お薬手帳ケース

通院の必需品をひとまとめ

PVC 固定 PVC 新製品
コレト 製品カタログ Vol.39

保険証・診察券・医療証などを
一緒に携帯できます

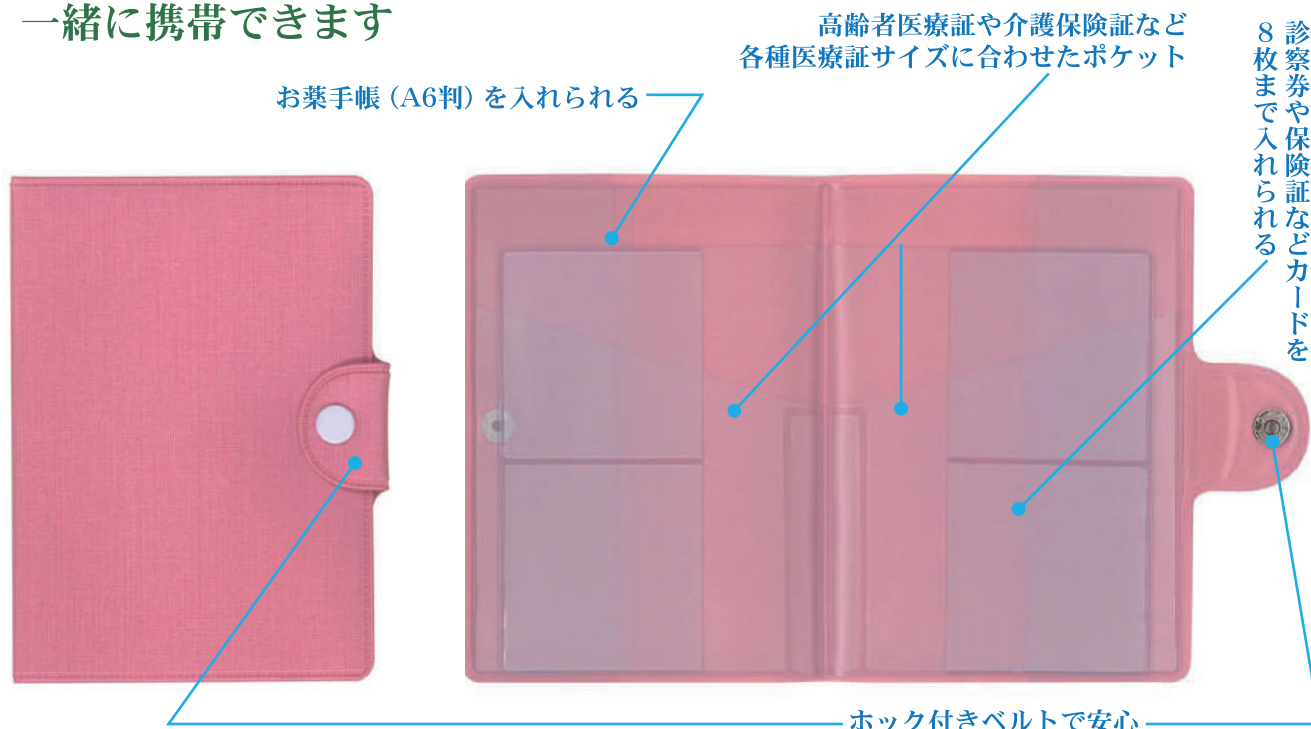

新製品

11

お薬手帳ケース

中面仕様一覧

表紙・裏表紙から同じ形状なので、
2人分を分けて使えます

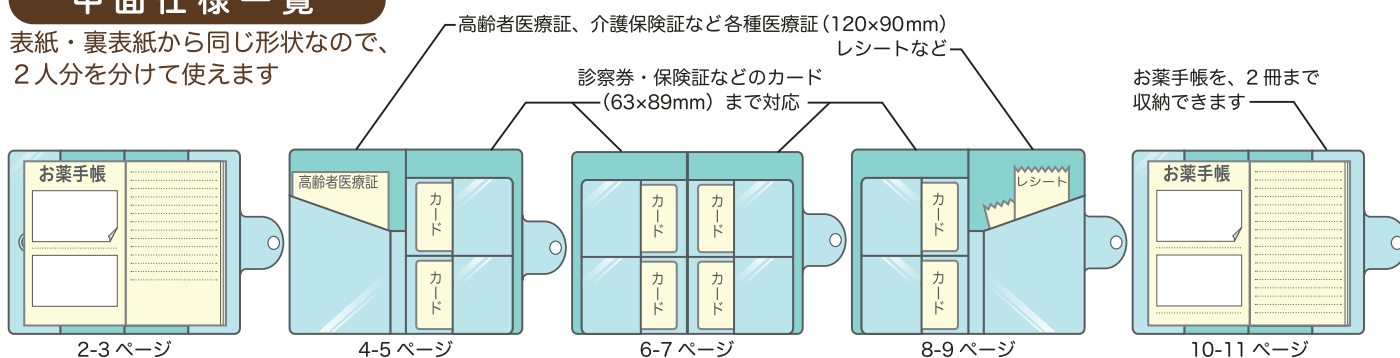

家族で使い分けにも便利、鮮やかな4色展開



BL
(紺)



LG
(ライトグリーン)



PI
(ピンク)



BE
(ベージュ)

品番	色	本体価格/冊 (本体価格/冊)	仕様	幅×高さ×厚さ	包装
CP-40V-BL	紺	¥1,540 (¥1,400)	A6判用	115×160×7	5冊
CP-40V-LG	ライトグリーン	¥1,540 (¥1,400)	A6判用	115×160×7	5冊
CP-40V-PI	ピンク	¥1,540 (¥1,400)	A6判用	115×160×7	5冊
CP-40V-BE	ベージュ	¥1,540 (¥1,400)	A6判用	115×160×7	5冊

■本体材質：(表紙)発泡塩ビ・(ポケット)軟質塩ビ ■ホック留めベルト付
■収容可能数：お薬手帳2冊・医療証2枚・カード8枚

透明ポケット

サイズ違いの書類や切り抜きを同じ大きさで整理。 様々な用途に向けて種類も豊富。

透明ポケット

12

ポケット

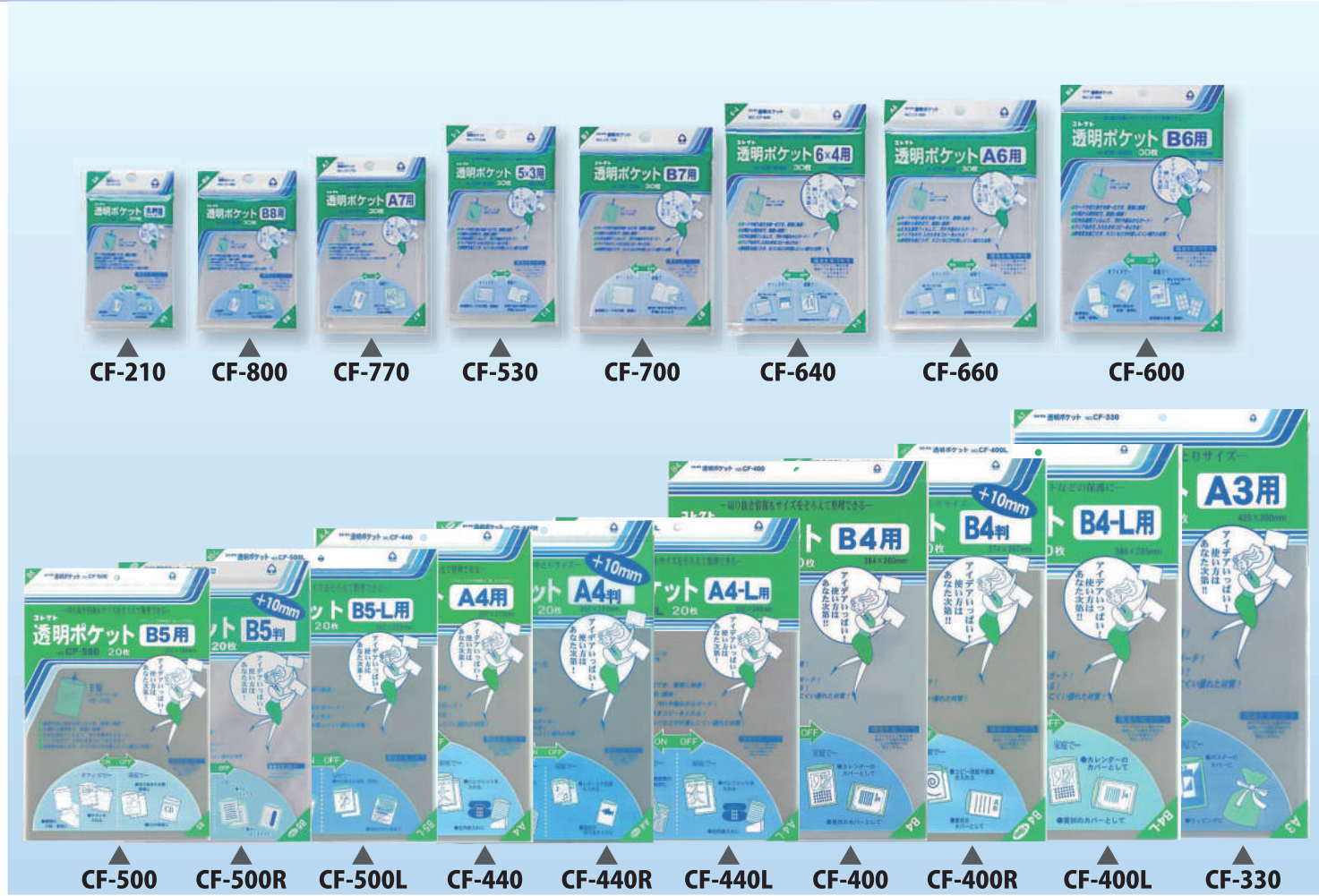

透明ポケット (名刺サイズから A1 判まで)										透明ポケット 100枚 受注生産 1冊入数: 100枚 / 包装: 1冊			透明ポケット お徳用 受注生産 1冊入数: 500枚 / 包装: 1冊		
品番	税込価格(本体価格)/冊	サイズ	厚み	横×縦・(リップ)	1冊入数	包装	1枚当り	品番	税込価格(本体価格)/冊	1枚当り	品番	税込価格(本体価格)/冊	1枚当り		
CF-210	¥220(¥200)	名刺サイズ用 E 型	50μm	57 × 91・(2)	30枚	10冊	¥6.66	CFS-210	¥660(¥600)	¥6.00	CFT-210	¥2,530(¥2,300)	¥4.60		
CF-800	¥242(¥220)	B8 用 E 型	50μm	67 × 96・(2)	30枚	10冊	¥7.33	CFS-800	¥726(¥660)	¥6.60	CFT-800	¥2,838(¥2,580)	¥5.16		
CF-770	¥242(¥220)	A7 用 E 型	50μm	77 × 110・(2)	30枚	10冊	¥7.33	CFS-770	¥726(¥660)	¥6.60	CFT-770	¥2,838(¥2,580)	¥5.16		
CF-530	¥242(¥220)	5 × 3 用 E 型	50μm	77 × 125・(2)	30枚	10冊	¥7.33	CFS-530	¥726(¥660)	¥6.60	CFT-530	¥2,838(¥2,580)	¥5.16		
CF-700	¥264(¥240)	B7 用 E 型	50μm	93 × 128・(2)	30枚	10冊	¥8.00	CFS-700	¥792(¥720)	¥7.20	CFT-700	¥3,256(¥2,960)	¥5.92		
CF-640	¥330(¥300)	6 × 4 用 E 型	60μm	104 × 152・(2)	30枚	10冊	¥10.00	CFS-640	¥1,012(¥920)	¥9.20	CFT-640	¥4,202(¥3,820)	¥7.64		
CF-660	¥330(¥300)	A6 用 E 型	60μm	107 × 148・(2)	30枚	10冊	¥10.00	CFS-660	¥1,012(¥920)	¥9.20	CFT-660	¥4,202(¥3,820)	¥7.64		
CF-600	¥440(¥400)	B6 用 E 型	60μm	130 × 182・(2)	30枚	10冊	¥13.33	CFS-600	¥1,298(¥1,180)	¥11.80	CFT-600	¥5,764(¥5,240)	¥10.48		
CF-N30	¥418(¥380)	長 3 E 型	60μm	120 × 235・(3)	20枚	10冊	¥19.00	CFS-N30	¥1,848(¥1,680)	¥16.80	CFT-N30	¥7,260(¥6,600)	¥13.20		
CF-550	¥440(¥400)	A5 用 E 型	60μm	150 × 210・(3)	20枚	10冊	¥20.00	CFS-550	¥1,958(¥1,780)	¥17.80	CFT-550	¥7,810(¥7,100)	¥14.20		
CF-500	¥528(¥480)	B5 用 E 型	60μm	184 × 257・(3)	20枚	10冊	¥24.00	CFS-500	¥2,376(¥2,160)	¥21.60	CFT-500	¥10,340(¥9,400)	¥18.80		
CF-500R	¥528(¥480)	B5 判+10mm E 型	60μm	192 × 267・(3)	20枚	10冊	¥24.00	—	—	—	—	—			
CF-500L	¥594(¥540)	B5-L 用 E 型	60μm	220 × 262・(3)	20枚	10冊	¥27.00	—	—	—	—	—			
CF-440	¥616(¥560)	A4 用 E 型	60μm	212 × 297・(3)	20枚	10冊	¥28.00	CFS-440	¥2,816(¥2,560)	¥25.60	CFT-440	¥12,320(¥11,200)	¥22.40		
CF-440R	¥616(¥560)	A4 判+10mm E 型	60μm	220 × 307・(3)	20枚	10冊	¥28.00	CFS-440R	¥2,816(¥2,560)	¥25.60	CFT-440R	¥12,320(¥11,200)	¥22.40		
CF-440L	¥748(¥680)	A4-L 用 E 型	60μm	240 × 302・(3)	20枚	10冊	¥34.00	CFS-440L	¥3,366(¥3,060)	¥30.60	CFT-440L	¥14,740(¥13,400)	¥26.80		
CF-400	¥594(¥540)	B4 用 E 型	60μm	260 × 364・(3)	10枚	10冊	¥54.00	CFS-400	¥5,390(¥4,900)	¥49.00	CFT-400	¥10,560(¥9,600)	¥38.40		
CF-400R	¥594(¥540)	B4 判+10mm E 型	60μm	267 × 374・(3)	10枚	10冊	¥54.00	—	—	—	▲CFT-400 は 1冊入数 250 枚				
CF-400L	¥638(¥580)	B4-L 用 E 型	60μm	285 × 386・(3)	10枚	10冊	¥58.00	CFS-400L	¥5,830(¥5,300)	¥53.00	CFT-400L	¥11,330(¥10,300)	¥41.20		
CF-330	¥726(¥660)	A3 用 E 型	60μm	300 × 420・(3)	10枚	10冊	¥66.00	CFS-330	¥6,490(¥5,900)	¥59.00	CFT-330	¥13,200(¥12,000)	¥48.00		
CF-330R	¥726(¥660)	A3 判+10mm E 型	60μm	307 × 430・(3)	10枚	10冊	¥66.00	—	—	—	▲CFT-400L・CFT-330 は 1冊入数 250 枚				
CF-330L	¥968(¥880)	A3 / ビ用 E 型	60μm	339 × 493・(3)	10枚	10冊	¥88.00	—	—	—	—	—			
CF-300	¥1,078(¥980)	B3 用 E 型	60μm	369 × 520・(3)	10枚	10冊	¥98.00	—	—	—	—	—			
CF-220	¥1,320(¥1,200)	A2 用 E 型	60μm	425 × 600・(3)	10枚	10冊	¥120.00	—	—	—	—	—			
CF-110R	¥2,530(¥2,300)	A1 判+10mm S 型	60μm	851 × 604・(3)	10枚	1冊	¥230.00	—	—	—	—	—			

※表示寸法と製品寸法と若干(±1mm)異なる場合がございます。※厚みの単位μmは、マイクロメートルと読みます。1μm=1/1000mmです。
 ※注 意: 規格サイズ以外の印刷物などはポケットサイズに該当しない場合があります。※寸法表示の先に表示した方に口があります。



● A1判用：CF-110R

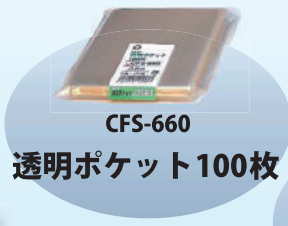

CFS-660 透明ポケット100枚



CFT-500 透明ポケットお徳用

— 透明ポケット使用例 —

サイズ違いの書類や切り抜きを同じサイズで整理



透明性が良く汚れや傷みから守り、きれいに保ちます



受注生産品に関するお願い CFS、CFTシリーズは受注生産品につき納期をご確認の上、ご注文をお願いいたします。

用途例 (挿入できるもの)	該当する品番
名刺、クレジットカード、診察券、運転免許証など	CF-210
B8判 (91 × 64)、トレーディングカード (63 × 88)、診察券など	CF-800
A7判 (105 × 74)	CF-770
5 × 3 カード (125 × 75)	CF-530
B7判 (128 × 91)、写真E判 (82 × 114 ~ 117)・L判 (89 × 127)	CF-700
6 × 4 カード (152 × 102)、4 × 5 フィルム、はがき (148 × 100)	CF-640
A6判 (148 × 105)、はがき (148 × 100)	CF-660
B6判 (182 × 128)、伝票、キャビネ判 (120 × 165)、CD (120 × 120)	CF-600
A4判用紙の三つ折り、パンフレット、アンケートなど	CF-N30
A5判 (210 × 148)、保証書	CF-550
B5判 (257 × 182)、書類、パンフレット	CF-500
B5判書類を約 10 ~ 20 枚、カタログ、製品説明書	CF-500R
AB判 (257 × 210)、印画紙 6つ切り (203 × 254)	CF-500L
A4判 (297 × 210)、書類、パンフレット	CF-440
A4判書類を約 10 ~ 20 枚、カタログ、A4判厚紙	CF-440R
マガジンサイズ (232 × 297)	CF-440L
B4判、半紙・書道用紙 (333 × 242)、印画紙 4つ切り (305 × 254)	CF-400
B4判書類を約 10 ~ 20 枚、B4判厚紙	CF-400R
コンピュータ用紙 11 × 15inch (279.5 × 381)	CF-400L
A3判 (420 × 297)、ポスター、タブロイド判 (406.5 × 273)	CF-330
A3判書類を約 10 ~ 20 枚、A3判厚紙	CF-330R
A3ノビサイズのプリンター用紙	CF-330L
B3判 (515 × 364)、図面、ポスター	CF-300
A2判 (594 × 420)、図面、イラスト、新聞紙 (プランケット判 / 546 × 406.5)	CF-220
A1判 (841 × 594)、図面、ポスター、イラスト、地図など	CF-110R

■ CF-110R は 1 冊段ボールケース入り。

※表記に単位の明示がない場合：サイズ/mm (ミリメートル) 重量/g (グラム)

同じサイズのポケットに入れば簡単に整理できる
切り抜きなどの不定形なものや、サイズ違いの書類なども同じサイズの
ポケットに入れば、分類から保存まで取り扱い簡単

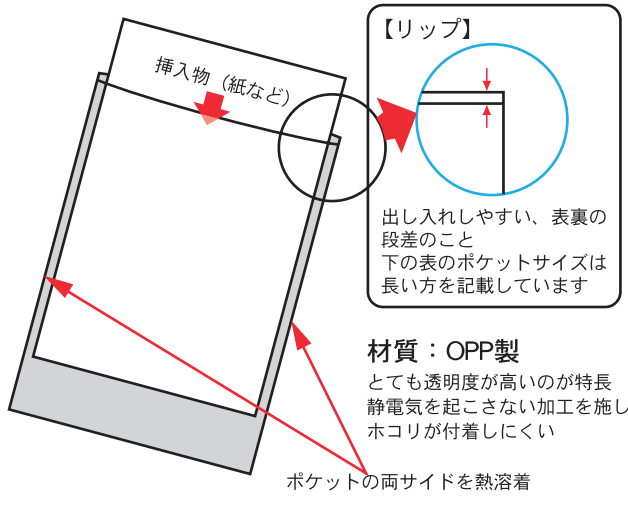

【ポケットサイズの選び方】 目的に合わせてサイズを確認

- ・切り抜きなど不定形なものや
サイズの違う書類をまとめて扱いたい場合
→ 規格判の名称のポケット
(例) A4判→A4判用 CF-440
- ・規格サイズの紙をしっかり覆って保護したい場合や
規格サイズの紙を何枚か入れたい場合
→ ひと回り大きい規格のもの
(例) B7判→A6判用 CF-660
または
→ 品番末尾にRのついているもの
(例) B4判→B4判 + 10mm CF-400R

透明ポケットフタつき

中身の脱落や傷み、汚れを防ぐ便利な粘着テープのフタつき

透明ポケットフタつき

14

ポケット

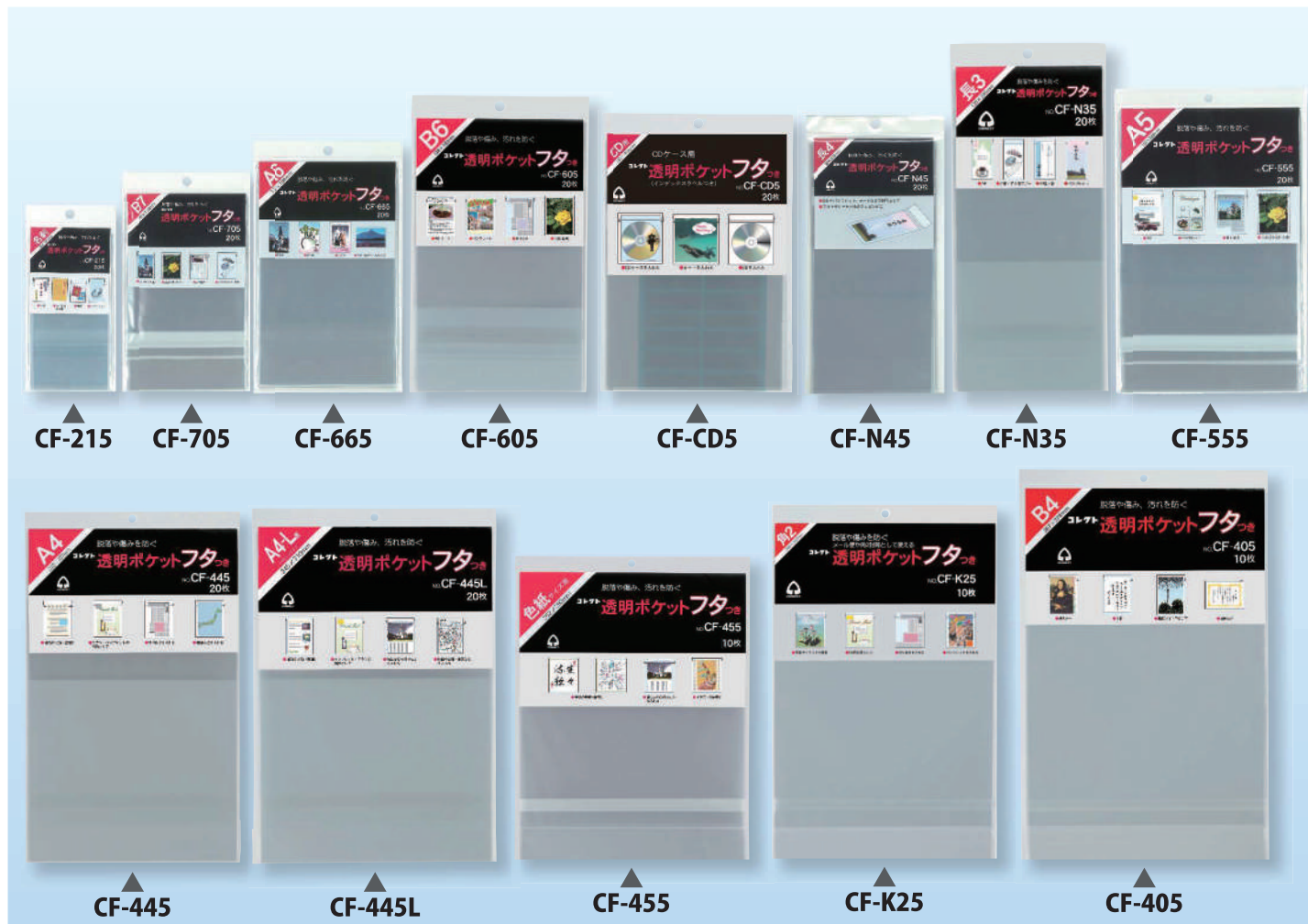

DMなどに



● CF-N45、CF-N35、CF-K25 を
郵送にお使いの場合は、
ガイドラインがありますので、
詳しくは郵便局にお尋ねください。

透明ポケットフタつき
100枚



CFS-665

透明ポケットフタつき
お徳用



CFT-215

受注生産品に関するお願い CFS、CFT シリーズは受注生産品につき納期をご確認の上、ご注文をお願いいたします。

透明ポケットフタつき										透明ポケットフタつき100枚			透明ポケットフタつきお徳用		
										1冊入数：100枚 / 包装：1冊			1冊入数：500枚 / 包装：1冊		
品番	税込価格(本体価格/冊)	サイズ	厚み	横×縦・(フタ部)	1冊入数	包装	1枚当り	品番	税込価格(本体価格/冊)	1枚当り	品番	税込価格(本体価格/冊)	1枚当り		
CF-215	¥242(¥220)	名刺サイズ用E型	50μm	65 × 101・(27)	20枚	10冊	¥11.00	CFS-215	¥1,078(¥980)	¥9.80	CFT-215	¥4,180(¥3,800)	¥7.60		
CF-705	¥330(¥300)	B7用E型	50μm	101 × 138・(27)	20枚	10冊	¥15.00	CFS-705	¥1,518(¥1,380)	¥13.80	CFT-705	¥6,160(¥5,600)	¥11.20		
CF-665	¥374(¥340)	A6用E型	50μm	115 × 158・(27)	20枚	10冊	¥17.00	CFS-665	¥1,716(¥1,560)	¥15.60	CFT-665	¥7,040(¥6,400)	¥12.80		
CF-605	¥462(¥420)	B6用E型	50μm	138 × 192・(27)	20枚	10冊	¥30.00	CFS-605	¥2,046(¥1,860)	¥18.60	CFT-605	¥8,690(¥7,900)	¥15.80		
CF-CD5	¥484(¥440)	CDケース用E型	50μm	140 × 155・(27)	20枚	10冊	¥24.00	—	—	—	—	—			
CF-N45	¥374(¥340)	長4E型	50μm	90 × 205・(27)	20枚	10冊	¥17.00	CFS-N45	¥1,716(¥1,560)	¥15.60	CFT-N45	¥7,040(¥6,400)	¥12.80		
CF-N35	¥528(¥480)	長3E型	50μm	120 × 235・(27)	20枚	10冊	¥24.00	CFS-N35	¥2,376(¥2,160)	¥21.60	CFT-N35	¥10,010(¥9,100)	¥18.20		
CF-555	¥550(¥500)	A5用E型	50μm	158 × 220・(27)	20枚	10冊	¥25.00	CFS-555	¥2,486(¥2,260)	¥22.60	CFT-555	¥10,890(¥9,900)	¥19.80		
CF-505	¥726(¥660)	B5用E型	50μm	192 × 267・(38)	20枚	10冊	¥33.00	CFS-505	¥3,234(¥2,940)	¥29.40	CFT-505	¥14,080(¥12,800)	¥25.60		
CF-445	¥836(¥760)	A4用E型	50μm	220 × 307・(38)	20枚	10冊	¥38.00	CFS-445	¥3,762(¥3,420)	¥34.20	CFT-445	¥16,500(¥15,000)	¥30.00		
CF-445L	¥1,034(¥940)	A4-L用E型	50μm	245 × 310・(38)	20枚	10冊	¥47.00	CFS-445L	¥4,620(¥4,200)	¥42.00	CFT-445L	¥20,680(¥18,800)	¥37.60		
CF-455	¥594(¥540)	色紙用E型	50μm	252 × 282・(38)	10枚	10冊	¥54.00	—	—	—	—	—			
CF-K25	¥638(¥580)	角2E型	50μm	240 × 332・(38)	10枚	10冊	¥58.00	—	—	—	—	—			
CF-405	¥638(¥580)	B4用E型	60μm	267 × 374・(38)	10枚	10冊	¥58.00	—	—	—	—	—			
CF-405L	¥770(¥700)	B4-L用E型	60μm	290 × 391・(38)	10枚	10冊	¥70.00	—	—	—	—	—			
CF-335	¥814(¥740)	A3用E型	60μm	307 × 430・(38)	10枚	10冊	¥74.00	CFS-335	¥7,304(¥6,640)	¥66.40	CFT-335	¥15,950(¥14,500)	¥58.00		

※表示寸法と製品実寸と若干(±1mm)異なる場合がございます。※厚みの単位μmは、マイクロメートルと読みます。1μm=1/1000mmです。

※注 意：規格サイズ以外の印刷物などはポケットサイズに該当しない場合があります。※寸法表示の先に表示した方に口があります。

※表記に単位の明示がない場合：サイズ/mm(ミリメートル) 重量/g(グラム)

透明ポケットフタつきの使用例

メール便として使えます

細かい部品の小分けに

ラッピング・パッケージに

大切な書類の保護や保管に

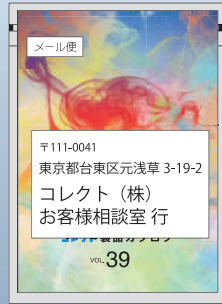

CF-445

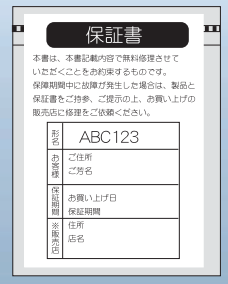
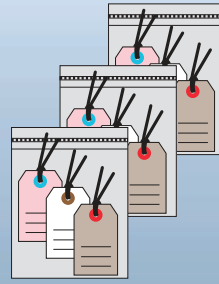

CF-505



CF-335



CF-405L

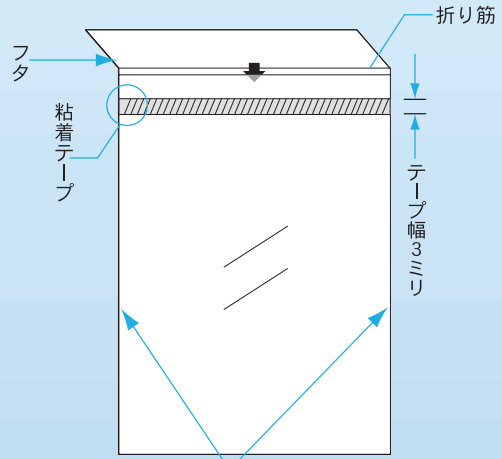

材質/OPP製 ポケットの両サイドを熱溶着

- 透明性が良く、中に入れた印刷物などを引き立たせます。
- サイズは紙の仕上り寸法より、10mmづつ大きくしています。
CF-N45(長4)、CF-N35(長3)、CF-K25(角2)は、封筒長形4号、長形3号、角形2号と同一サイズです。
- 焼却しても有毒ガスの発生が少ないです。

色紙ポケット

大切な色紙を保護する

売り場によって選べる両面仕様のパッケージ、少枚数でお求めやすい

寄せ書き用色紙として

書画用関連商品として



汚れや傷みから守る



封ができる粘着テープつき

必要な時に
必要な分だけ

3枚入なので、必要な時に少量だけ購入することができます。

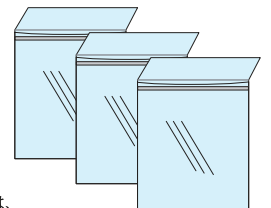

※さらに枚数が必要な時は、透明ポケットフタつき 色紙サイズ用をお求めください



書道色紙に



寄せ書きに



サインに

品番	税込価格	本体価格/冊	サイズ	厚み	横×縦・(フタ部)	1冊入数	包装
CF-SK5	¥297	(¥270)	色紙用E型	50μm	252×282・(38)	3枚	10冊

■本体材質：OPP製

透明ポケットサイドオープン

間口が広く出し入れしやすい、サイドオープン型



透明ポケットサイドオープン

16

ポケット

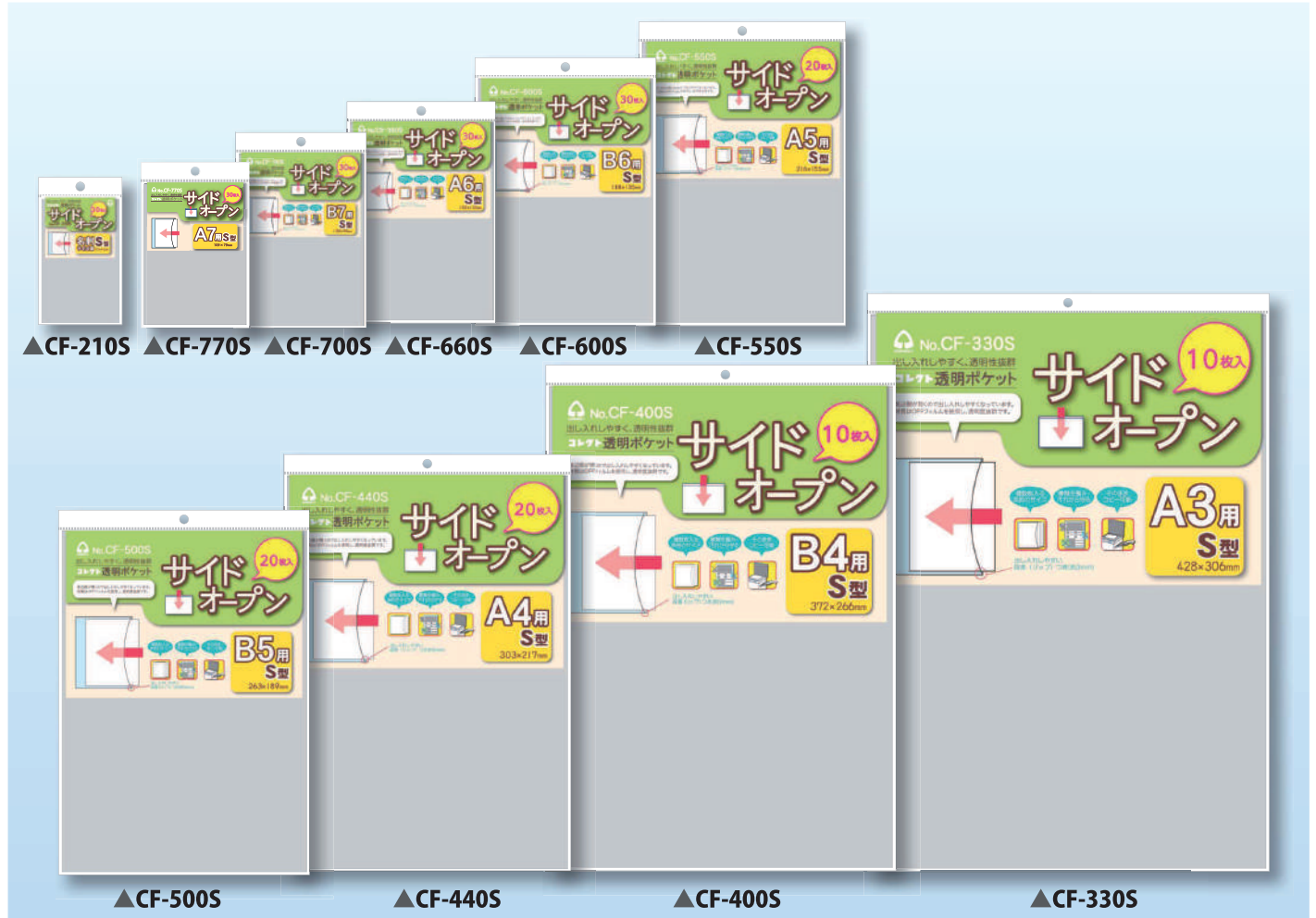

品番	税込価格(本体価格/冊)	サイズ	厚み	横×縦・(リップ)	1冊入数	包装	1枚当り	品番	税込価格(本体価格/冊)	サイズ	厚み	横×縦・(リップ)	1冊入数	包装	1枚当り
CF-210S	¥220 (¥200)	名刺用 S 型	50μm	95 × 60・(3)	30 枚	10 冊	¥6.67	CF-550S	¥440 (¥400)	A5 用 S 型	60μm	216 × 155・(3)	20 枚	10 冊	¥20.00
CF-770S	¥242 (¥220)	A7 用 S 型	50μm	109 × 79・(3)	30 枚	10 冊	¥7.33	CF-500S	¥528 (¥480)	B5 用 S 型	60μm	263 × 189・(3)	20 枚	10 冊	¥24.00
CF-700S	¥264 (¥240)	B7 用 S 型	50μm	132 × 96・(3)	30 枚	10 冊	¥8.00	CF-440S	¥616 (¥560)	A4 用 S 型	60μm	303 × 217・(3)	20 枚	10 冊	¥28.00
CF-660S	¥330 (¥300)	A6 用 S 型	60μm	152 × 110・(3)	30 枚	10 冊	¥10.00	CF-400S	¥594 (¥540)	B4 用 S 型	60μm	372 × 266・(3)	10 枚	10 冊	¥54.00
CF-600S	¥440 (¥400)	B6 用 S 型	60μm	188 × 135・(3)	30 枚	10 冊	¥13.33	CF-330S	¥726 (¥660)	A3 用 S 型	60μm	428 × 306・(3)	10 枚	10 冊	¥66.00

※表記に単位の明示がない場合：サイズ/mm (ミリメートル) 重量/g (グラム)

サイドオープン型のメリット

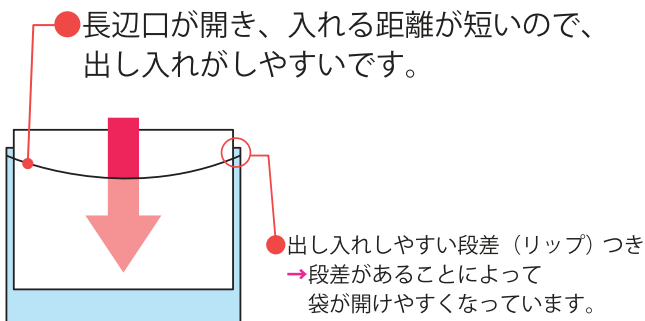

- 長辺口が開き、入れる距離が短いので、出し入れがしやすいです。
- 出し入れしやすい段差 (リップ) つき
→ 段差があることによって袋が開けやすくなっています。
- 入り口が広く開くので、大きな書類も簡単に出し入れできます。
- 透明度の高い OPP フィルムを使用
→ 中に入れた印刷物を引き立たせ、そのままコピーもできます。
- 横向きポストカードや写真の収納にもおすすめです。
- カード、切り抜き、図面などを汚れや傷みから守り、きれいに保ちます。
- 規格サイズのカードや書類を数枚入れられる余裕のサイズです。

使用例



切り抜きの保管に



名刺の管理に



写真やポストカードのディスプレイに

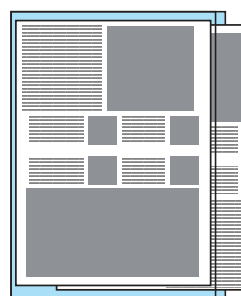

書類の整理・分類に



レシピの保管に

透明ポケット再生PP

気軽に使える再生樹脂使用IPP製、光の反射をおさえたエンボス加工



コレット 製品カタログ Vol.39

透明ポケット再生PP

17

ポケット

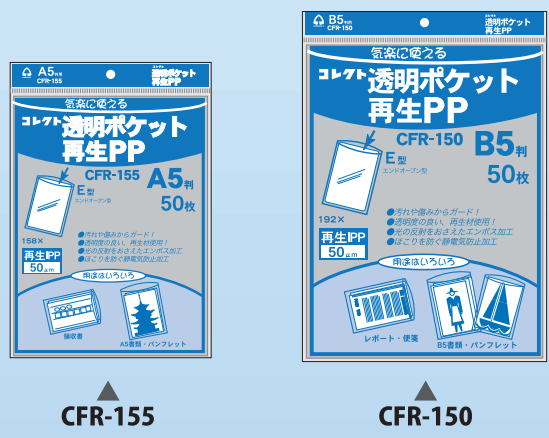
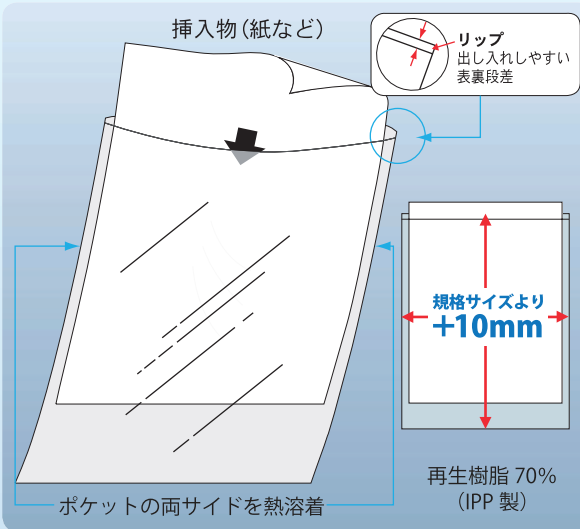

■サイズ違いの書類や切り抜きを同じ大きさで整理



■テーマ毎にポケットに分けます

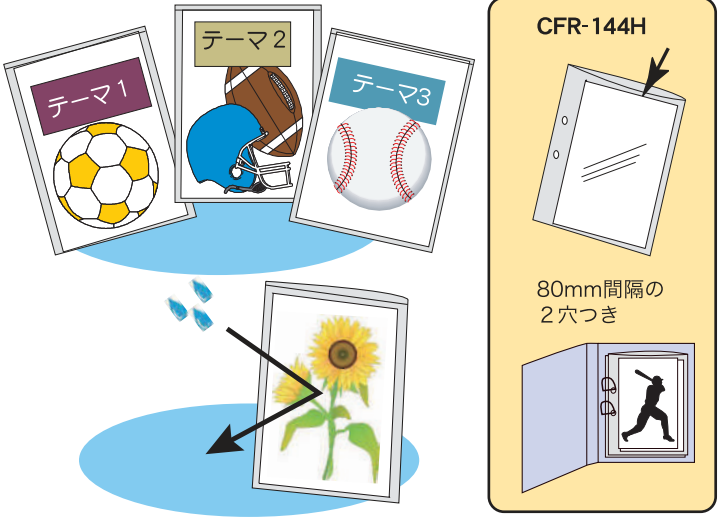

再生樹脂を使用しているので環境にも優しい

- ①汚れや傷みから中身をガード。
- ②透明度の良い、再生材を使用。
- ③規格サイズより大きい (+ 10mm)。
- ④ほこりを防ぐ静電気防止加工。
- ⑤光の反射をおさえたエンボス加工。
- CFR-144H はファイルやバインダーにとじられる2穴つき。

品番	税込価格(本体価格/冊)	サイズ	厚み	横×縦・(リップ)	1冊入数	包装	1枚当り
CFR-170	¥330 (¥300)	B7用 E型	50μm	101 × 138・(2)	50枚	10冊	¥6.00
CFR-166	¥396 (¥360)	A6用 E型	50μm	115 × 158・(2)	50枚	10冊	¥7.20
CFR-160	¥484 (¥440)	B6用 E型	50μm	138 × 192・(2)	50枚	10冊	¥8.80
CFR-155	¥550 (¥500)	A5用 E型	50μm	158 × 220・(2)	50枚	10冊	¥10.00
CFR-150	¥726 (¥660)	B5用 E型	50μm	192 × 267・(2)	50枚	10冊	¥13.20
CFR-144	¥836 (¥760)	A4用 E型	50μm	220 × 307・(2)	50枚	10冊	¥15.20
CFR-144H	¥1,012 (¥920)	A4用 2穴E型	50μm	230 × 302・(2)	50枚	10冊	¥18.40

*表示寸法と製品実寸と若干(±1mm)異なる場合がございます。
*寸法表示の先に表示した方に口があります。

※表記に単位の明示がない場合:サイズ/mm(ミリメートル) 重量/g(グラム)

粘着ポケットワイド粘着

気軽に貼れて用途いろいろ、ポケットの裏面に幅広粘着のりつき



粘着ポケットワイド粘着

18

ポケット

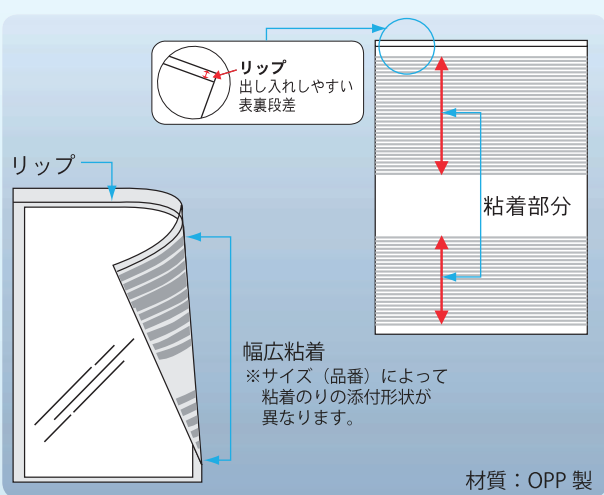

環境に優しく貼り直せる弱粘着性

- 弱粘着性なので貼り直しが可能ですが、時間経過とともに定着していくのが特長。
- 溶剤系の粘着剤不使用で環境にも配慮。
- 規格サイズ +5mm のゆとりと、表裏 2mm の段差がついて出し入れが簡単。縦入れの『E型』と横入れの『S型』。



用途例

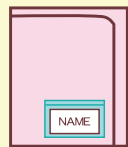

資料に名刺を添えて

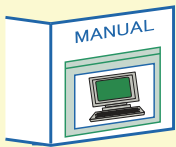

説明書と保証書を一緒に保管

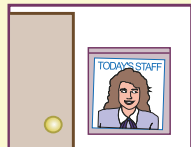

貼り替える掲示物に

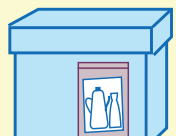

箱や引出しの内容表示に

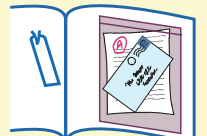

本やノートにポケットを作る

品番	税込価格(本体価格/冊)	サイズ	厚み	横×縦・(リップ)	1冊入数	包装	1枚当り
CF-218	¥264 (¥240)	名刺E型	50μm	60×96・(2)	20枚	10冊	¥12.00
CF-708	¥330 (¥300)	B7判E型	50μm	96×133・(2)	20枚	10冊	¥15.00
CF-668	¥462 (¥420)	A6判E型	50μm	110×157・(2)	20枚	10冊	¥21.00
CF-608	¥528 (¥480)	B6判E型	50μm	133×187・(2)	20枚	10冊	¥24.00
CF-558	¥616 (¥560)	A5判E型	50μm	153×215・(2)	20枚	10冊	¥28.00
CF-508	¥726 (¥660)	B5判E型	50μm	187×262・(2)	20枚	10冊	¥33.00
CF-448	¥858 (¥780)	A4判E型	50μm	215×302・(2)	20枚	10冊	¥39.00

品番	税込価格(本体価格/冊)	サイズ	厚み	横×縦・(リップ)	1冊入数	包装	1枚当り
CF-219	¥264 (¥240)	名刺S型	50μm	96×60・(2)	20枚	10冊	¥12.00
CF-709	¥330 (¥300)	B7判S型	50μm	133×96・(2)	20枚	10冊	¥15.00
CF-669	¥462 (¥420)	A6判S型	50μm	157×110・(2)	20枚	10冊	¥21.00

※表示寸法と製品実寸と若干(±1mm)異なる場合がございます。
※寸法表示の先に表示した方に口があります。

※表記に単位の明示がない場合：サイズ/mm(ミリメートル) 重量/g(グラム)

防臭袋

ニオイを通さない特殊フィルム使用

コレクト 製品カタログ Vol.39



防臭袋・透明ポケットW型・粘着ポケット



CFB-1 ▲



※使用例
クリップは商品に含まれません

気になるニオイをカット! 防臭袋

冷熱両用で使えます。

テイクアウトに



ペットのお散歩に



オムツや汚れ物に



特殊フィルムが臭いをほとんど遮断します

- 臭いの分子を通さないのので、買物袋や冷蔵庫内で臭いがうつりません。
- 電子レンジでの加熱が可能です。(耐熱温度 180℃)
※袋の口は開けてご利用下さい。破袋の可能性あります。
- 袋に入れたまま冷凍可能です。(耐冷温度 -40℃)
- 中をゆすぐだけで繰り返し使えます。
※本製品に食材や液体を直接入れてのご利用は、推奨していません。

品番	税込価格(本体価格)/冊	厚み	横×縦	1冊入数	包装	1枚当り
CFB-1	¥440 (¥400)	20μm	250 × 350	10枚	10冊	¥40.00

■材料：PBT (ポリブチレンテレフタレート)
■耐冷耐熱温度：-40℃～180℃

透明ポケット W 型

はたらきもスペースも今までの倍、サイドオープン型二つ折構造

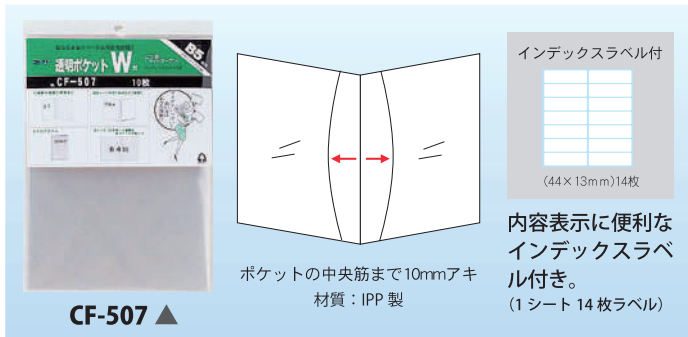

CF-507 ▲

ポケットの中央筋まで10mmアキ
材質：IPP 製



内容表示に便利な
インデックスラベル付き。
(1シート 14枚ラベル)

粘着ポケット

どこにでもすぐ貼れる



CF-213 ▲

CFT-213

ポケットの裏面に粘着テープつき
粘着テープ テープ幅 3ミリ



開くと倍のサイズも入れられます

- 規格サイズのカードや書類をたくさん入れられる余裕のサイズ。汚れや傷みから守ります。
- 出し入れしやすいサイドオープン型二つ折り構造が特長。

品番	税込価格(本体価格)/冊	サイズ	厚み	縦×横(内寸法)	1冊入数	包装	1枚当り
CF-507	¥550 (¥500)	B5 用	80μm	263 × 190(261 × 188)	10枚	10冊	¥50.00

※表示寸法と製品実寸と若干(±1mm)異なる場合がございます。
※寸法表示の先に表示した方に口があります。

※表記に単位の明示がない場合：サイズ/mm(ミリメートル) 重量/g(グラム)

品番	税込価格(本体価格)/冊	サイズ	厚み	縦×横・(リップ)	1冊入数	包装	1枚当り
CF-213	¥187 (¥170)	名刺サイズ用S型	50μm	96 × 55・(2)	20枚	10冊	¥8.50
CFT-213	¥3,300 (¥3,000)	名刺サイズ用S型	50μm	96 × 55・(2)	500枚	1冊	¥6.00

※表示寸法と製品実寸と若干(±1mm)異なる場合がございます。
※寸法表示の先に表示した方に口があります。

受注生産品に関するお願い CFT-213は受注生産品につき納期をご確認の上、ご注文をお願いいたします。

19

ポケット

クリアブック(手帳用)

超薄型でコンパクトサイズの横入れ式



クリアブック(手帳用)・超薄型

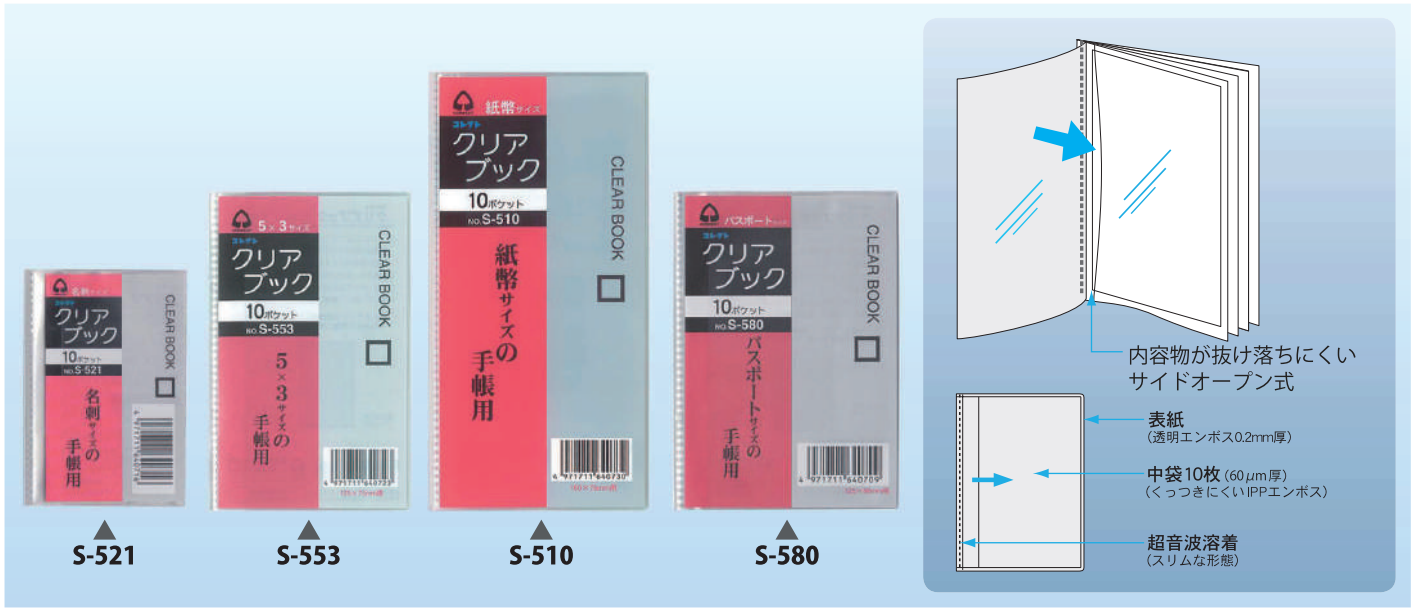

品番	税込価格(本体価格)/冊	仕様	ポケット数	高さ×幅×厚さ	ポケット内寸(高さ×幅)	包装
S-521	¥308 (¥280)	名刺サイズ用	10枚	94 × 64 × 2	91 × 59	5冊
S-553	¥330 (¥300)	5 × 3 サイズ用	10枚	128 × 81 × 2	126 × 75	5冊
S-510	¥374 (¥340)	紙幣サイズ用	10枚	163 × 82 × 2	160 × 76	5冊
S-580	¥330 (¥300)	パスポートサイズ用	10枚	125 × 90 × 2	122 × 82	5冊

■片面ポケット

※表記に単位の明示がない場合: サイズ/mm (ミリメートル) 重量/g (グラム)

※使用例



S-521



S-553を手帳カバーCP-653Xに挟んで使えます。

クリアブック(超薄型)

いちばん薄いポケットファイル



20

ファイル

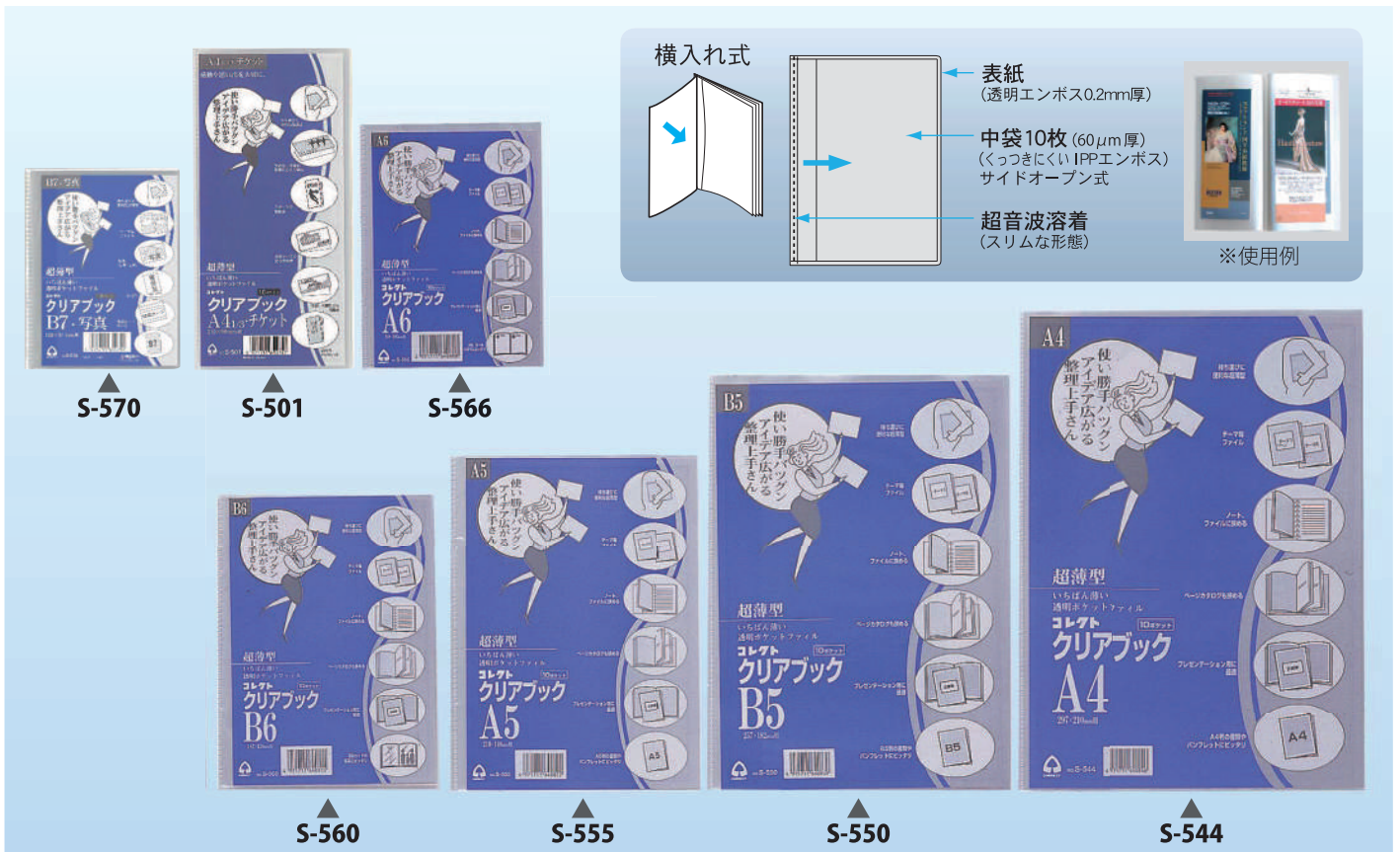

品番	税込価格(本体価格)/冊	仕様	ポケット数	高さ×幅×厚さ	ポケット内寸(高さ×幅)	包装
S-570	¥352 (¥320)	B7用	10枚	136 × 104 × 2	130 × 97	10冊
S-501	¥528 (¥480)	A4 1/3・チケット用	10枚	218 × 108 × 2	212 × 100	10冊
S-566	¥396 (¥360)	A6用	10枚	156 × 118 × 2	152 × 110	10冊
S-560	¥462 (¥420)	B6用	10枚	188 × 141 × 2	183 × 132	10冊

品番	税込価格(本体価格)/冊	仕様	ポケット数	高さ×幅×厚さ	ポケット内寸(高さ×幅)	包装
S-555	¥528 (¥480)	A5用	10枚	216 × 161 × 2	212 × 150	10冊
S-550	¥572 (¥520)	B5用	10枚	265 × 195 × 2	260 × 184	10冊
S-544	¥616 (¥560)	A4用	10枚	305 × 223 × 2	300 × 214	10冊

■片面ポケット

※表記に単位の明示がない場合: サイズ/mm (ミリメートル) 重量/g (グラム)

クリアWポケット (超薄型)

サイドオープン両面ポケット式透明ポケットファイル



コレット 製品カタログ Vol.39

— クリアWポケット使用例 —

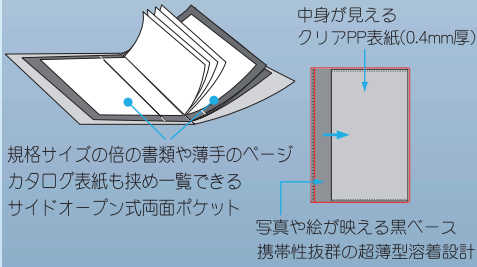

S-766



S-760



S-755



S-750

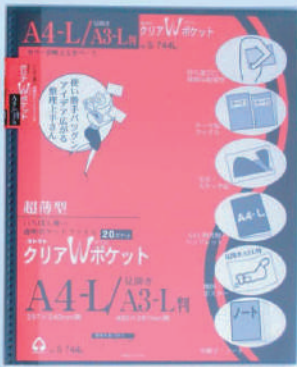

S-744L



S-744



S-740



S-733

薄くて軽いので、携帯性抜群

- ポケットの中仕切りが黒なので内容物が引き立つ。
- ポケットはサイドオープン両面式のため、規格サイズの倍の書類やパンフレット表紙も挟め一覧が容易。

品番	税込価格(本体価格)/冊	仕様	ポケット数	高さ×幅×厚さ	ポケット内寸(高さ×幅)	包装
S-766	¥286 (¥260)	A6/見開き A5判用	10枚	162 × 125 × 3	152 × 105	10冊
S-760	¥330 (¥300)	B6/見開き B5判用	10枚	196 × 148 × 3	186 × 128	10冊
S-755	¥374 (¥340)	A5/見開き A4判用	10枚	224 × 168 × 3	214 × 148	10冊
S-750	¥462 (¥420)	B5/見開き B4判用	10枚	272 × 202 × 3	262 × 182	10冊

品番	税込価格(本体価格)/冊	仕様	ポケット数	高さ×幅×厚さ	ポケット内寸(高さ×幅)	包装
S-744	¥484 (¥440)	A4/見開き A3判用	10枚	311 × 230 × 3	300 × 210	10冊
S-744L	¥550 (¥500)	A4-L/見開き A3-L用	10枚	311 × 262 × 3	300 × 242	10冊
S-740	¥704 (¥640)	B4/見開き B3判用	10枚	378 × 277 × 3	368 × 257	10冊
S-733	¥814 (¥740)	A3/見開き A2判用	10枚	434 × 317 × 3	424 × 297	10冊

■表紙材: PP 0.4mm厚 ■ポケット材: PP<ベース 100 μm, ポケット 50 μm>
■両面ポケット

クリアブック (ブラック)

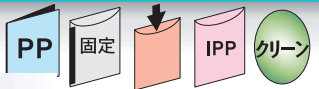

カラーが冴える黒台紙入り

※ S-640、S-744 使用例

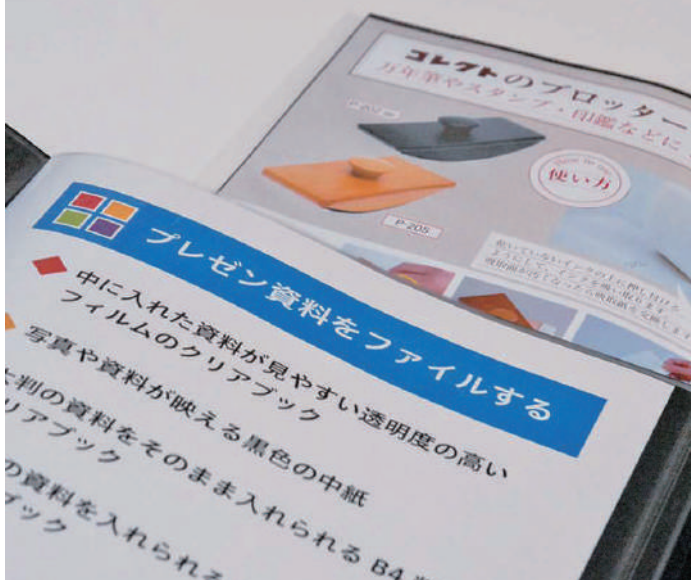

S-640



※使用例

品番	色	税込価格(本体価格)/冊	仕様	ポケット数	高さ×幅×厚さ	包装
S-640-BK	黒	¥1,595 (¥1,450)	B4用	20枚	377 × 285 × 15	10冊

■表紙材: PP 0.75mm厚 ■ポケット材: PP 50 μm厚
■ポケット内寸 (高さ×幅 mm): 367 × 265

クリアWポケット・クリアブック

21

ファイル

ポケットバインダー

これほどのくっきりの透明がありますか？

ポケットバインダー

22

ファイル

1 ポケットバインダー 1面



S-141 (薄型)

S-341 (厚型)



X型

立ててこ式

特長

高透明度

両面がくっきりみえます

中のリーフは S-410

1 ポケットリーフです



内寸：305 × 219mm
仕様：片面ポケット

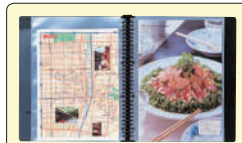

用途例

A4判印刷物、写真、パンフレット収納など

品番	色	税込価格(本体価格)/冊	仕様	リーフ枚数	包装	リーフ最大収納枚数
S-141		¥1,210 (¥1,100)	A4-L 30穴 1段	5枚	10冊	25枚
S-341-BK	ブラック	¥2,750 (¥2,500)	A4-L 30穴 1段	20枚	5冊	60枚

■表紙材：S-141/PP 0.60mm厚、S-341/PP 0.75mm厚

■表紙サイズ：S-141/高さ 314 × 幅 255 × 背幅 15mm

S-341/高さ 316 × 幅 260 × 背幅 30mm

■とじ具：プラスチック製リングバインダー

2 ポケットバインダー 2段区切り



S-142 (薄型)

S-342 (厚型)



X型

立ててこ式

特長

高透明度

両面がくっきりみえます

中のリーフは S-420

2 ポケットリーフです

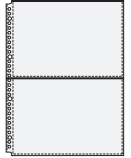

内寸：150 × 219mm
仕様：片面ポケット



用途例

A5判印刷物、写真(2L判・大キャビネ)、ラベル収納など

品番	色	税込価格(本体価格)/冊	仕様	リーフ枚数	包装	リーフ最大収納枚数
S-142		¥1,210 (¥1,100)	A4-L 30穴 2段	5枚	10冊	25枚
S-342-BK	ブラック	¥2,750 (¥2,500)	A4-L 30穴 2段	20枚	5冊	60枚

■表紙材：S-142/PP 0.60mm厚、S-342/PP 0.75mm厚

■表紙サイズ：S-142/高さ 314 × 幅 255 × 背幅 15mm

S-342/高さ 316 × 幅 260 × 背幅 30mm

■とじ具：プラスチック製リングバインダー

3 ポケットバインダー 3段区切り



S-143 (薄型)

S-343 (厚型)



X型

立ててこ式

特長

高透明度

両面がくっきりみえます

中のリーフは S-430

3 ポケットリーフです



内寸：99 × 219mm
仕様：片面ポケット



用途例

チケット、横長の印刷物、領収書、パンフレットなど

品番	色	税込価格(本体価格)/冊	仕様	リーフ枚数	包装	リーフ最大収納枚数
S-143		¥1,210 (¥1,100)	A4-L 30穴 3段	5枚	10冊	25枚
S-343-BK	ブラック	¥2,750 (¥2,500)	A4-L 30穴 3段	20枚	5冊	60枚

■表紙材：S-143/PP 0.60mm厚、S-343/PP 0.75mm厚

■表紙サイズ：S-143/高さ 314 × 幅 255 × 背幅 15mm

S-343/高さ 316 × 幅 260 × 背幅 30mm

■とじ具：プラスチック製リングバインダー

4 ポケットバインダー 2列2段区切り



S-1422 (薄型)

S-3422 (厚型)



X型

立ててこ式

特長

高透明度

両面がくっきりみえます

中のリーフは S-4220

4 ポケットリーフです

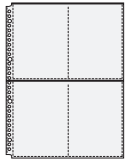

内寸：150 × 109mm
仕様：片面ポケット



用途例

はがき、ラベル、パンフレット収納など

品番	色	税込価格(本体価格)/冊	仕様	リーフ枚数	包装	リーフ最大収納枚数
S-1422		¥1,210 (¥1,100)	A4-L 30穴 2列2段	5枚	10冊	25枚
S-3422-BK	ブラック	¥2,750 (¥2,500)	A4-L 30穴 2列2段	20枚	5冊	60枚

■表紙材：S-1422/PP 0.60mm厚、S-3422/PP 0.75mm厚

■表紙サイズ：S-1422/高さ 314 × 幅 255 × 背幅 15mm

S-3422/高さ 316 × 幅 260 × 背幅 30mm

■とじ具：プラスチック製リングバインダー

8 ポケットバインダー 2列4段区切り

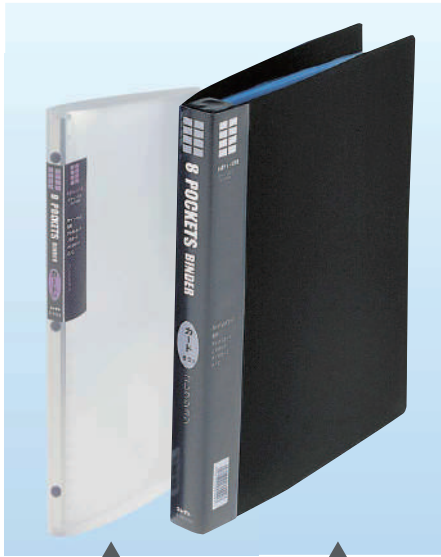

特長

高透明度

両面がくっきりみえます

中のリーフは **S-4240**
8 ポケットリーフです



内寸：73 × 109mm
仕様：片面ポケット

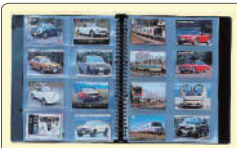

用途例

名刺、
トレーディングカードなど

S-1424 (薄型)

S-3424 (厚型)

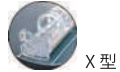

X型



立てて式

品番	色	税込価格(本体価格)/冊	仕様	リーフ枚数	包装	リーフ最大収納枚数
S-1424		¥1,210 (¥1,100)	A4-L30穴2列4段	5枚	10冊	25枚
S-3424-BK	ブラック	¥2,750 (¥2,500)	A4-L30穴2列4段	20枚	5冊	60枚

■表紙材：S-1424/PP 0.60mm厚、S-3424/PP 0.75mm厚

■表紙サイズ：S-1424/高さ314×幅255×背幅15mm

S-3424/高さ316×幅260×背幅30mm

■とじ具：プラスチック製リングバインダー

9 ポケットバインダー 3列3段区切り

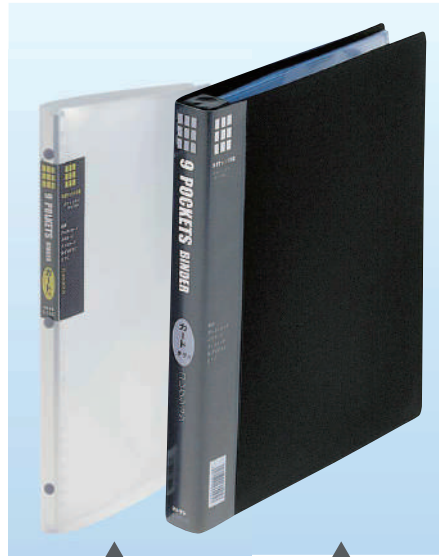

特長

高透明度

両面がくっきりみえます

中のリーフは **S-4330**
9 ポケットリーフです

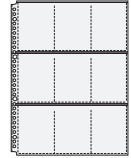

内寸：99 × 72mm
仕様：片面ポケット



用途例

名刺、
トレーディングカードなど

S-1433 (薄型)

S-3433 (厚型)



X型



立てて式

品番	色	税込価格(本体価格)/冊	仕様	リーフ枚数	包装	リーフ最大収納枚数
S-1433		¥1,210 (¥1,100)	A4-L30穴3列3段	5枚	10冊	25枚
S-3433-BK	ブラック	¥2,750 (¥2,500)	A4-L30穴3列3段	20枚	5冊	60枚

■表紙材：S-1433/PP 0.60mm厚、S-3433/PP 0.75mm厚

■表紙サイズ：S-1433/高さ314×幅255×背幅15mm

S-3433/高さ316×幅260×背幅30mm

■とじ具：プラスチック製リングバインダー

10ポケットバインダー 2列5段区切り

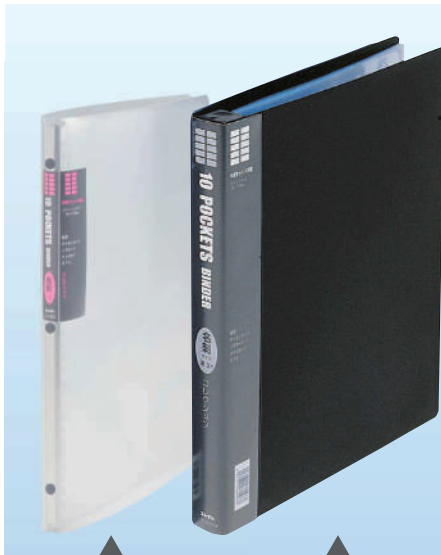

特長

高透明度

両面がくっきりみえます

中のリーフは **S-4250**
10ポケットリーフです



内寸：58 × 109mm
仕様：片面ポケット



用途例

名刺、
プリペイドカードなど

S-1425 (薄型)

S-3425 (厚型)



X型

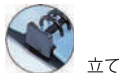

立てて式

品番	色	税込価格(本体価格)/冊	仕様	リーフ枚数	包装	リーフ最大収納枚数
S-1425		¥1,210 (¥1,100)	A4-L30穴2列5段	5枚	10冊	25枚
S-3425-BK	ブラック	¥2,750 (¥2,500)	A4-L30穴2列5段	20枚	5冊	60枚

■表紙材：S-1425/PP 0.60mm厚、S-3425/PP 0.75mm厚

■表紙サイズ：S-1425/高さ314×幅255×背幅15mm

S-3425/高さ316×幅260×背幅30mm

■とじ具：プラスチック製リングバインダー

ポケットリーフ

透明度抜群の替えリーフ

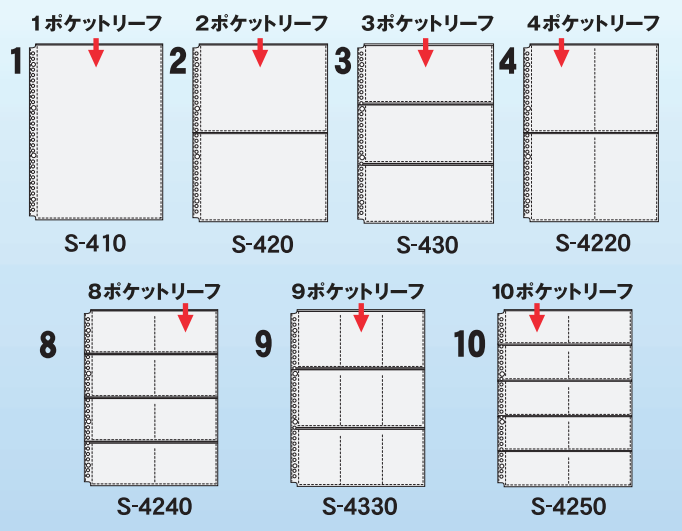

品番	税込価格(本体価格)/冊	仕様	ポケット外寸(縦×横)	ポケット内寸(縦×横)	1冊入数	包装
S-410	¥660 (¥600)	A4-L30穴1段	309 × 234	305 × 219	10枚	10冊
S-420	¥660 (¥600)	A4-L30穴2段	309 × 234	150 × 219	10枚	10冊
S-430	¥660 (¥600)	A4-L30穴3段	309 × 234	99 × 219	10枚	10冊
S-4220	¥660 (¥600)	A4-L30穴2列2段	309 × 234	150 × 109	10枚	10冊
S-4240	¥660 (¥600)	A4-L30穴2列4段	309 × 234	73 × 109	10枚	10冊
S-4330	¥660 (¥600)	A4-L30穴3列3段	309 × 234	99 × 72	10枚	10冊
S-4250	¥660 (¥600)	A4-L30穴2列5段	309 × 234	58 × 109	10枚	10冊

■ポケット材：PP 100μm厚 ■2穴・4穴にも対応

※表記に単位の明示がない場合は：サイズ/mm(ミリメートル) 重量/g(グラム)

透明ポケットファイル

保存と閲覧のしやすい仕切りつき。便利な脱落防止フタつきポケット。

透明ポケット0ファイル



S-840



X型

グリーン購入法
適合商品

中に入っているリーフ
透明ポケット0

S-8400CL



フタつき
脱落防止

内寸：305 × 218mm
仕様：片面ポケット



用途例

A4判印刷物、写真、書類、
カタログ、原稿、切り抜き

品番	色	税込価格(本体価格)/冊	仕様	包装	リーフ最大 収納枚数
S-840 -BK	黒	¥2,420 (¥2,200)	A4-L 30穴 1段	5冊	35枚

- 表紙材：PP 0.75mm厚
- 表紙サイズ：高さ 316 × 幅 260 × 背幅 23mm
- リーフ枚数：15枚 (S-8400CL)
- とじ具：プラスチック製X型リングバインダー

透明ポケット1ファイル



S-841



X型

S-851



X型

グリーン購入法
適合商品

中に入っているリーフ
透明ポケット1

S-8410, S-8510

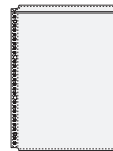

フタつき
脱落防止

S-8410 内寸：305 × 218mm
S-8510 内寸：265 × 187mm
仕様：片面ポケット



用途例

印刷物、写真、書類、資料、
カタログ、原稿、保証書

品番	色	税込価格(本体価格)/冊	仕様	包装	リーフ最大 収納枚数
S-841 -BK	黒	¥2,420 (¥2,200)	A4-L 30穴 1段	5冊	35枚
S-851 -BK	黒	¥2,090 (¥1,900)	B5-L 26穴 1段	5冊	35枚

- 表紙材：S-841/S-851とも PP 0.75mm厚
- 表紙サイズ：S-841/高さ 316 × 幅 260 × 背幅 23mm
S-851/高さ 273 × 幅 218 × 背幅 20mm
- リーフ枚数：S-841/S-851とも 15枚 (S-8410、S-8510)
- とじ具：プラスチック製X型リングバインダー

透明ポケット2ファイル

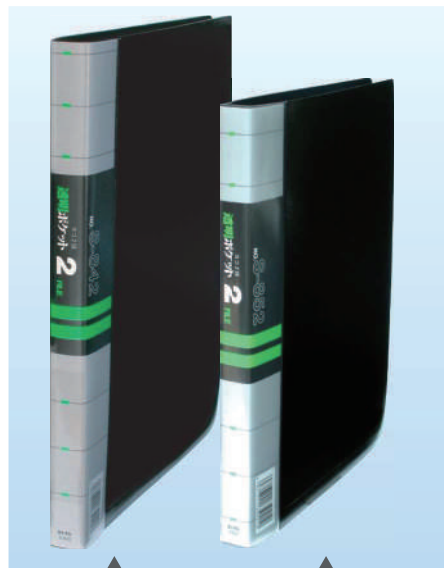

S-842



X型

S-852



X型

グリーン購入法
適合商品

中に入っているリーフ
透明ポケット2

S-8420, S-8520



フタつき
脱落防止

S-8420 内寸：152 × 218mm
S-8520 内寸：132 × 187mm
仕様：片面ポケット



用途例

カード、写真、ラベル、
保証書、料理カードなど

品番	色	税込価格(本体価格)/冊	仕様	包装	リーフ最大 収納枚数
S-842 -BK	黒	¥2,420 (¥2,200)	A4-L 30穴 2段	5冊	35枚
S-852 -BK	黒	¥2,090 (¥1,900)	B5-L 26穴 2段	5冊	35枚

- 表紙材：S-842/S-852とも PP 0.75mm厚
- 表紙サイズ：S-842/高さ 316 × 幅 260 × 背幅 23mm
S-852/高さ 273 × 幅 218 × 背幅 20mm
- リーフ枚数：S-842/S-852とも 15枚 (S-8420、S-8520)
- とじ具：プラスチック製X型リングバインダー

透明ポケット3ファイル



S-843



X型

S-853



X型

グリーン購入法
適合商品

中に入っているリーフ
透明ポケット3

S-8430, S-8530



フタつき
脱落防止

S-8430 内寸：101 × 218mm
S-8530 内寸：88 × 187mm
仕様：片面ポケット



用途例

チケット、横長の印刷物、
手紙、領収書、ラベルなど

品番	色	税込価格(本体価格)/冊	仕様	包装	リーフ最大 収納枚数
S-843 -BK	黒	¥2,420 (¥2,200)	A4-L 30穴 3段	5冊	35枚
S-853 -BK	黒	¥2,090 (¥1,900)	B5-L 26穴 3段	5冊	35枚

- 表紙材：S-843/S-853とも PP 0.75mm厚
- 表紙サイズ：S-843/高さ 316 × 幅 260 × 背幅 23mm
S-853/高さ 273 × 幅 218 × 背幅 20mm
- リーフ枚数：S-843/S-853とも 15枚 (S-8430、S-8530)
- とじ具：プラスチック製X型リングバインダー

透明ポケット2×2ファイル



S-8422

S-8522



X型



X型

グリーン購入法 適合商品

中に入っているリーフ
透明ポケット2×2
S-84220,S-85220



フタ
脱着防止

S-8422 内寸：152 × 109mm
S-8522 内寸：132 × 93mm
仕 様：片面ポケット



用途例

カード、切り抜き、
写真など

品 番	色	税込価格(本体価格)/冊	仕 様	包 装	リーフ最大 収納枚数
S-8422-BK	黒	¥2,420 (¥2,200)	A4-L 30穴 2列 2段	5冊	35枚
S-8522-BK	黒	¥2,090 (¥1,900)	B5-L 26穴 2列 2段	5冊	35枚

- 表紙材：S-8422/S-8522ともPP 0.75mm厚
- 表紙サイズ：S-8422/高さ316×幅260×背幅23mm
S-8522/高さ273×幅218×背幅20mm
- リーフ枚数：S-8422/S-8522とも15枚 (S-84220、S-85220)
- とじ具：プラスチック製X型リングバイダー

透明ポケット1×1ファイル

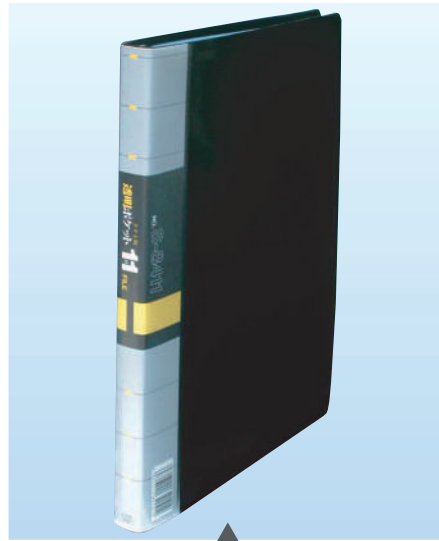

S-8411



X型

グリーン購入法 適合商品

中に入っているリーフ
透明ポケット1×1
S-84110



フタ
脱着防止

内 寸：305 × 109mm
仕 様：片面ポケット



用途例

パンフレット、手紙、
パノラマ写真、ネガなど

品 番	色	税込価格(本体価格)/冊	仕 様	包 装	リーフ最大 収納枚数
S-8411-BK	黒	¥2,420 (¥2,200)	A4-L 30穴 2列	5冊	35枚

- 表紙材：PP 0.75mm厚
- 表紙サイズ：高さ316×幅260×背幅23mm
- リーフ枚数：15枚 (S-84110)
- とじ具：プラスチック製X型リングバイダー

透明ポケットリーフ

脱着防止用フタつき替えリーフ

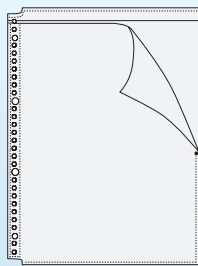

透明ポケット0

S-8400CL(A4-L)



透明ポケット1

S-8410(A4-L)
S-8510(B5-L)

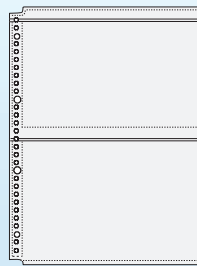

透明ポケット2

S-8420(A4-L)
S-8520(B5-L)



透明ポケット3

S-8430(A4-L)
S-8530(B5-L)



透明ポケット1×1

S-84110(A4-L)



透明ポケット2×2

S-84220(A4-L)
S-85220(B5-L)

再生樹脂
R-PP
ポケット

フタ
脱着防止

品 番	税込価格(本体価格)/冊	仕 様	外寸(縦・横)	ポケット内寸 (縦×横)	1冊入数	包装
S-8400CL	¥990 (¥900)	A4-L 30穴 1段	309 × 234	305 × 218	10枚	10冊
S-8410	¥990 (¥900)	A4-L 30穴 1段	309 × 234	305 × 218	10枚	10冊
S-8510	¥880 (¥800)	B5-L 26穴 1段	269 × 202	265 × 187	10枚	10冊
S-8420	¥990 (¥900)	A4-L 30穴 2段	309 × 234	152 × 218	10枚	10冊
S-8520	¥880 (¥800)	B5-L 26穴 2段	269 × 202	132 × 187	10枚	10冊

- S-8400CL ポケット材：PP 130μm厚
- 上記以外のポケット：再生樹脂エンボスPP ベース 130μm厚、ポケット 90μm厚

品 番	税込価格(本体価格)/冊	仕 様	外寸(縦・横)	ポケット内寸 (縦×横)	1冊入数	包装
S-8430	¥990 (¥900)	A4-L 30穴 3段	309 × 234	101 × 218	10枚	10冊
S-8530	¥880 (¥800)	B5-L 26穴 3段	269 × 202	88 × 187	10枚	10冊
S-84110	¥990 (¥900)	A4-L 30穴 2列	309 × 234	305 × 109	10枚	10冊
S-84220	¥990 (¥900)	A4-L 30穴 2列 2段	309 × 234	152 × 109	10枚	10冊
S-85220	¥880 (¥800)	B5-L 26穴 2列 2段	269 × 202	132 × 93	10枚	10冊

※表記に単位の明示がない場合：サイズ/mm (ミリメートル) 重量/g (グラム)

はがきカードファイル

8枚のはがきが一覧できる



はがきカードファイル・名刺カードファイル

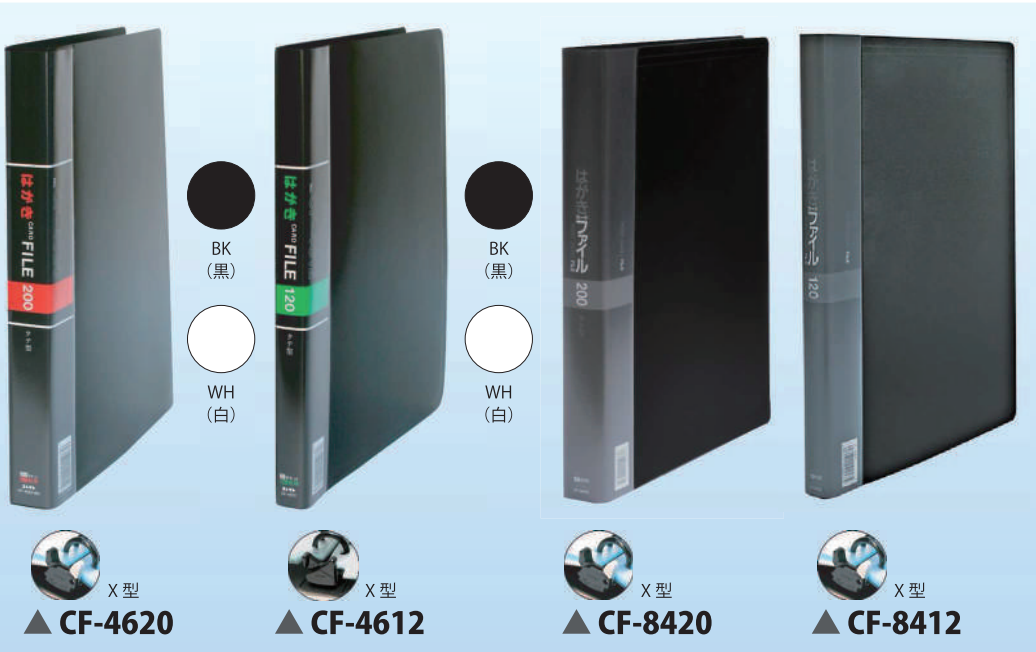

品番	色	税込価格(本体価格/冊)	仕様	リーフ枚数	包装	リーフ最大収納枚数
CF-4620-BK	黒	¥3,190 (¥2,900)	200枚用 30穴	25枚	5冊	45枚
CF-4620-WH	白	¥3,190 (¥2,900)	200枚用 30穴	25枚	5冊	45枚
CF-4612-BK	黒	¥2,420 (¥2,200)	120枚用 30穴	15枚	5冊	35枚
CF-4612-WH	白	¥2,420 (¥2,200)	120枚用 30穴	15枚	5冊	35枚

品番	色	税込価格(本体価格/冊)	仕様	リーフ枚数	包装	リーフ最大収納枚数
CF-8420-BK	ブラック	¥3,190 (¥2,900)	200枚用 30穴	25枚	5冊	45枚
CF-8412-BK	ブラック	¥2,420 (¥2,200)	120枚用 30穴	15枚	5冊	35枚

品番	税込価格(本体価格/冊)	仕様	外寸(縦×横)	1冊入数	包装
CF-4600	¥990 (¥900)	2列2段 30穴	307 × 233	10枚	10冊

品番	税込価格(本体価格/冊)	仕様	外寸(縦×横)	ポケット内寸(高さ×幅)	1冊入数	包装
S-84220	¥990 (¥900)	2列2段 30穴	309 × 234	152 × 109	10枚	10冊

グリーン購入法 適合商品

はがきカードポケット

CF-4600
インデックスつき
1ポケット内寸
上段:高さ150×幅102mm
下段:高さ152×幅108mm

透明ポケット 2×2

S-84220
フタ脱着防止

26

名刺カードファイル(26穴・13穴)

見開き16枚・8枚の差し替え式。ヨコ型、タテ入れ



ファイル



品番	色	税込価格(本体価格/冊)	仕様	リーフ枚数	包装	リーフ最大収納枚数
CF-5140-BK	ブラック	¥2,750 (¥2,500)	400枚用 26穴	25枚	5冊	35枚
CF-5124-BK	ブラック	¥1,980 (¥1,800)	240枚用 26穴	15枚	5冊	25枚

名刺カードポケット <替えリーフ>

CF-5100
片面ポケット(両面見えます)
● 3色インデックスつき

分類ラベルつき

CF-6124
CF-6124 ※使用例

名刺カードポケット <替えリーフ>

CF-6100
片面ポケット(両面用)

品番	色	税込価格(本体価格/冊)	仕様	リーフ枚数	包装	リーフ最大収納枚数
CF-6124-BK	ブラック	¥2,090 (¥1,900)	240枚用 13穴	30枚	5冊	50枚

品番	税込価格(本体価格/冊)	仕様	外寸(縦×横)	ポケット内寸(高さ×幅)	1冊入数	包装
CF-5100	¥836 (¥760)	2列4段 26穴	261 × 204	58 × 92	10枚	10冊

品番	税込価格(本体価格/冊)	仕様	外寸(縦×横)	ポケット内寸(高さ×幅)	1冊入数	包装
CF-6100	¥550 (¥500)	2列2段 13穴	129 × 203	60 × 92	10枚	10冊

※表記に単位の明示がない場合: サイズ/mm (ミリメートル) 重量/g (グラム)

名刺カードパス

名刺やカードをコンパクトに携帯



コレクト 製品カタログ Vol.39

名刺カードパス
リフィール

CF-121X

60 Pockets

背中合わせに入れて 120 枚収納

CF-1210

※使用例

厚めで丈夫なポケット
カードが脱落しにくい
横入れポケット

差替えリフィール
そっくり取り替えられます

本草調合皮カバー
片面ポケット
表裏透明なので、
カードのウラも読める

CF-121X-BL

定評のあるエンボス PP ポケット

- トナーや特殊インクなどの粘着がありません。
- ベタつかず抜き差しがスムーズ。
- 透明性に優れ、光反射も柔らかく見やすい。
- ホコリのつきにくい静電気防止加工。

品番	色	税込価格(本体価格)/冊	仕様	リーフ枚数	包装
CF-121X-BK	黒	¥1,650 (¥1,500)	120 枚用 1 列 3 段	20 枚	5 冊
CF-121X-BL	紺	¥1,650 (¥1,500)	120 枚用 1 列 3 段	20 枚	5 冊
CF-121X-LG	ライトグリーン	¥1,650 (¥1,500)	120 枚用 1 列 3 段	20 枚	5 冊
CF-121X-OR	オレンジ	¥1,650 (¥1,500)	120 枚用 1 列 3 段	20 枚	5 冊
CF-121X-WH	白	¥1,650 (¥1,500)	120 枚用 1 列 3 段	20 枚	5 冊
CF-1210		¥770 (¥700)	120 枚用 1 列 3 段	20 枚	5 冊

■表紙材：CF-121X カバー / 合成皮革、表紙 (CF-1210) / PP 0.4mm
 ■ポケット材：再生樹脂エンボス PP90 μm 厚
 ■表紙サイズ：CF-121X / 高さ 200 × 幅 116 × 背幅 14mm、CF-1210 / 高さ 192 × 幅 112 × 背幅 7mm
 ■カードポケット内寸：縦 57 × 横 96mm ■ポケットは片面です。
 ※表示枚数は 1 ポケットに表裏 2 枚入れた場合です。

名刺カードパス・カード上手

カード上手® (名刺用)

携帯性抜群の超薄型名刺用ファイル

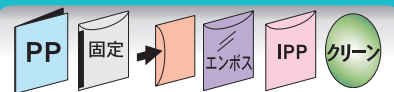

27

※使用例

CF-1102 CF-1104 CF-1106 CF-1116 CF-112

	CF-1102 1ポケットリーフ×10枚 (内寸 H 60×W100mm)		CF-1104 大ポケットリーフ1枚 (内寸 H123×W100mm) 2ポケットリーフ×10枚 (内寸 H 60×W100mm)		CF-1106 大ポケットリーフ1枚 (内寸 H184×W100mm) 3ポケットリーフ×10枚 (内寸 H 60×W100mm)		CF-1116 大ポケットリーフ1枚 (内寸 H240×W193mm) 8ポケットリーフ×10枚 (内寸 H 59×W 95mm)		CF-112 大ポケットリーフ1枚 (内寸 H300×W213mm) 10ポケットリーフ×10枚 (内寸 H 59×W105mm)
--	--	--	--	--	--	--	--	--	--

品番	税込価格(本体価格)/冊	仕様	リーフ枚数	高さ×幅×厚さ	包装
CF-1102	¥308 (¥280)	20 枚用	10 枚	64 × 106 × 2	10 冊
CF-1104	¥396 (¥360)	40 枚用 1 列 2 段	10 枚	126 × 106 × 2	10 冊
CF-1106	¥484 (¥440)	60 枚用 1 列 3 段	10 枚	188 × 106 × 2	10 冊
CF-1116	¥726 (¥660)	160 枚用 2 列 4 段	10 枚	244 × 201 × 2	10 冊
CF-112	¥858 (¥780)	200 枚用 2 列 5 段	10 枚	305 × 221 × 2	10 冊

■ポケットは片面です。
 ※表示枚数は 1 ポケットに表裏 2 枚入れた場合です。

※表記に単位の明示がない場合：サイズ / mm (ミリメートル) 重量 / g (グラム)

用途例

CF-1106

挿入方向

脱落しにくい
横差込型ポケット

表紙
(透明エンボス0.2mm厚)

中袋
(くっつきにくいエンボスIPP60μm厚)

超音波溶着(スリムな形態)

大ポケットリーフ1枚
3ポケットリーフ×10枚

ファイル

27

名刺整理帳

カードのウラも読める。タテ型、見開き 18 枚

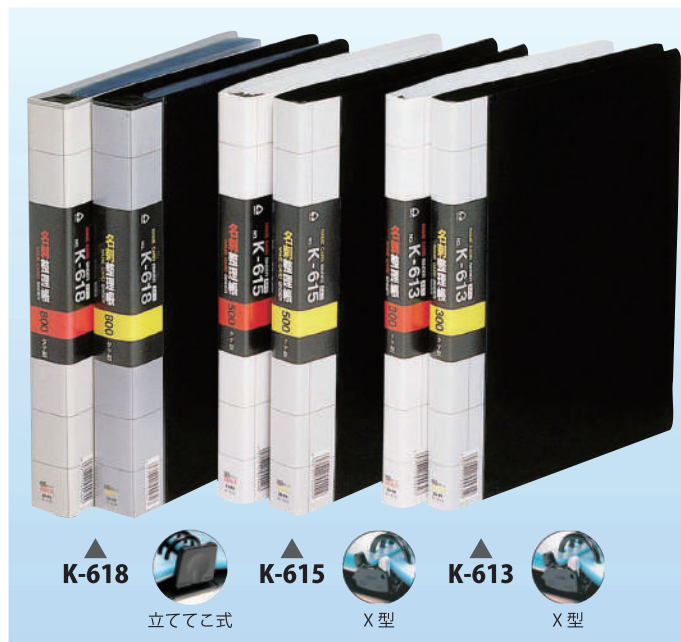

K-618



立ててこ式

K-615



X型

K-613



X型

グリーン購入法

適合商品

再生樹脂
R-PP
ポケット



※使用例

名刺カードポケット

挿入方向

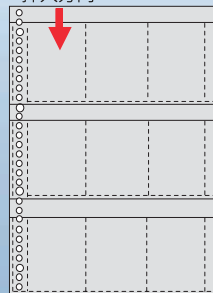

K-610 片面ポケット
(両面見えます)



● 3色インデックスつき

品番	色	税込価格(本体価格)/冊	仕様	リーフ枚数	包装	リーフ最大収納枚数
K-613-BK	黒	¥2,420 (¥2,200)	306枚用 30穴	17枚	5冊	40枚
K-613-WH	白	¥2,420 (¥2,200)	306枚用 30穴	17枚	5冊	40枚
K-615-BK	黒	¥3,190 (¥2,900)	504枚用 30穴	28枚	5冊	50枚
K-615-WH	白	¥3,190 (¥2,900)	504枚用 30穴	28枚	5冊	50枚
K-618-BK	黒	¥4,620 (¥4,200)	810枚用 30穴	45枚	5冊	60枚
K-618-GY	グレー	¥4,620 (¥4,200)	810枚用 30穴	45枚	5冊	60枚

■表紙材: PP製 ※表示枚数は1ポケットに表裏2枚入れた場合です。

品番	税込価格(本体価格)/冊	仕様	外寸(縦×横)	ポケット内寸(縦×横)	1冊入数	包装
K-610	¥836 (¥760)	3列3段30穴	297×210	97×58	10枚	10冊

■ポケット材: 再生樹脂エンボス PP <ベース 130μm、ポケット 90μm>
 ■表紙材: K-613/PP 0.75mm厚、K-615/PP 0.75mm厚、K-618/PP 1.2mm厚
 ■表紙サイズ: K-613/高さ 316×幅 260×背幅 23mm
 K-615/高さ 316×幅 260×背幅 30mm
 K-618/高さ 316×幅 255×背幅 38mm
 ■とじ具: プラスチック製リングバインダー

28

名刺整理帳

脱落防止フタつき。タテ型、見開き 18 枚



K-718



立ててこ式

K-715



X型

K-713



X型

グリーン購入法

適合商品

名刺カードポケット

挿入方向

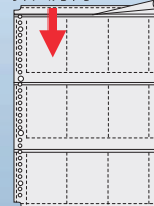

フタつき
脱落防止

K-710 片面ポケット
(両面見えます)

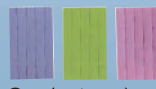

● 3色インデックスつき

再生樹脂
R-PP
ポケット

品番	色	税込価格(本体価格)/冊	仕様	リーフ枚数	包装	リーフ最大収納枚数
K-713-BK	ブラック	¥2,640 (¥2,400)	306枚用 30穴	17枚	5冊	40枚
K-715-BK	ブラック	¥3,520 (¥3,200)	504枚用 30穴	28枚	5冊	50枚
K-718-BK	ブラック	¥5,170 (¥4,700)	810枚用 30穴	45枚	5冊	60枚

■表紙材: PP製 ※表示枚数は1ポケットに表裏2枚入れた場合です。

品番	税込価格(本体価格)/冊	仕様	外寸(縦×横)	ポケット内寸(縦×横)	1冊入数	包装
K-710	¥924 (¥840)	3列3段30穴	298×213	97×58	10枚	10冊

■ポケット材: 再生樹脂エンボス PP <ベース 130μm、ポケット 90μm>
 ■表紙材: K-713/PP 0.75mm厚、K-715/PP 0.75mm厚、K-718/PP 1.2mm厚
 ■表紙サイズ: K-713/高さ 316×幅 260×背幅 23mm
 K-715/高さ 316×幅 260×背幅 30mm
 K-718/高さ 316×幅 255×背幅 38mm
 ■とじ具: プラスチック製リングバインダー

名刺カードファイル

見開き 20 枚の横入れタイプ、ヨコ型



コレット 製品カタログ Vol.39

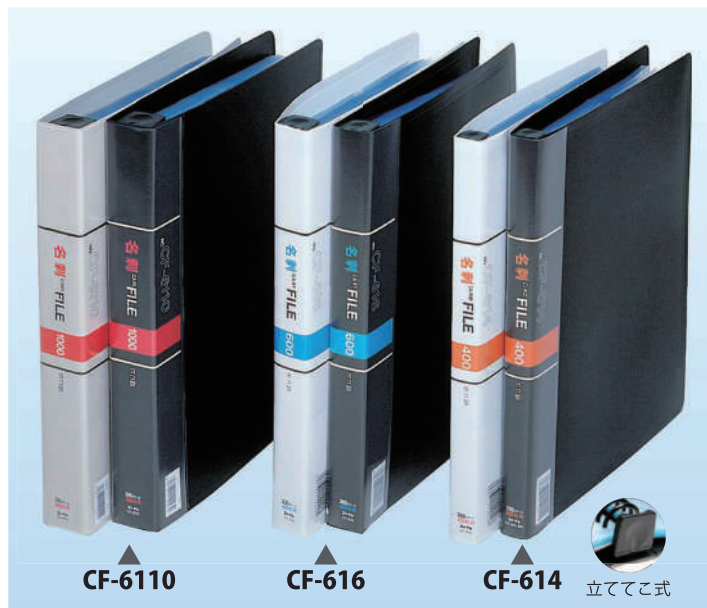

CF-6110

CF-616

CF-614

立ててこ式

グリーン購入法 適合商品

再生樹脂
R-PP
ポケット



※使用例

名刺カードポケット

挿入方向

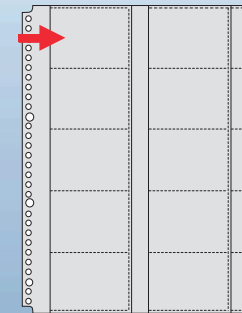

CF-610 片面ポケット
(両面見えます)



● 3色インデックスつき

品番	色	税込価格(本体価格)/冊	仕様	リーフ枚数	包装	リーフ最大収納枚数
CF-614-BK	黒	¥2,640 (¥2,400)	400枚用 30穴	20枚	5冊	40枚
CF-614-WH	白	¥2,640 (¥2,400)	400枚用 30穴	20枚	5冊	40枚
CF-616-BK	黒	¥3,410 (¥3,100)	600枚用 30穴	30枚	5冊	50枚
CF-616-WH	白	¥3,410 (¥3,100)	600枚用 30穴	30枚	5冊	50枚

■表紙材: CF-614/PP 0.75mm厚、CF-616/PP 0.75mm厚、CF-6110/PP 1.2mm厚

■表紙サイズ: CF-614/高さ 316 × 幅 260 × 背幅 23mm

CF-616/高さ 316 × 幅 260 × 背幅 30mm

CF-6110/高さ 316 × 幅 255 × 背幅 38mm

■表紙材: PP製 ※表示枚数は1ポケットに表裏2枚入れた場合です。

品番	色	税込価格(本体価格)/冊	仕様	リーフ枚数	包装	リーフ最大収納枚数
CF-6110-BK	黒	¥5,170 (¥4,700)	1000枚用 30穴	50枚	5冊	60枚
CF-6110-GY	グレー	¥5,170 (¥4,700)	1000枚用 30穴	50枚	5冊	60枚

■とじ具: プラスチック製リングバイnder

品番	税込価格(本体価格)/冊	仕様	外寸(縦×横)	ポケット内寸(縦×横)	1冊入数	包装
CF-610	¥880 (¥800)	2列5段30穴	299 × 225	57 × 97	10枚	10冊

■ポケット材: 再生樹脂エンボス PP <ベース 130μm、ポケット 90μm >

※表記に単位の明示がない場合: サイズ/mm (ミリメートル) 重量/g (グラム)

名刺カードファイル

見開き 20 枚のタテ入れタイプ。脱落防止フタつき、ヨコ型



名刺カードファイル

29

ファイル



CF-7110

立ててこ式

CF-716

X型

CF-714

X型

グリーン購入法 適合商品

名刺カードポケット

挿入方向

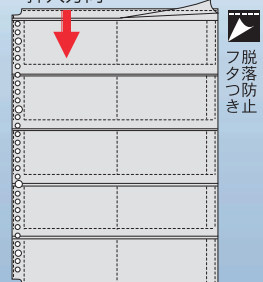

フタつき
脱落防止

CF-710 片面ポケット
(両面見えます)



● 3色インデックスつき

再生樹脂
R-PP
ポケット

品番	色	税込価格(本体価格)/冊	仕様	リーフ枚数	包装	リーフ最大収納枚数
CF-714-BK	ブラック	¥2,860 (¥2,600)	400枚用 30穴	20枚	5冊	40枚
CF-716-BK	ブラック	¥3,740 (¥3,400)	600枚用 30穴	30枚	5冊	50枚

■表紙材: CF-714・716/PP 0.75mm厚、CF-7110/PP 1.2mm厚

■表紙サイズ: CF-714/高さ 316 × 幅 260 × 背幅 23mm

CF-716/高さ 316 × 幅 260 × 背幅 30mm

CF-7110/高さ 316 × 幅 255 × 背幅 38mm

■とじ具: プラスチック製リングバイnder

品番	色	税込価格(本体価格)/冊	仕様	リーフ枚数	包装	リーフ最大収納枚数
CF-7110-BK	ブラック	¥5,720 (¥5,200)	1000枚用 30穴	50枚	5冊	60枚

■表紙材: PP製 ※表示枚数は1ポケットに表裏2枚入れた場合です。

品番	税込価格(本体価格)/冊	仕様	外寸(縦×横)	ポケット内寸(縦×横)	1冊入数	包装
CF-710	¥990 (¥900)	2列5段30穴	309 × 227	57 × 97	10枚	10冊

■ポケット材: 再生樹脂エンボス PP <ベース 130μm、ポケット 90μm >

※表記に単位の明示がない場合: サイズ/mm (ミリメートル) 重量/g (グラム)

29

カード上手® (トレーディングカード用)

トレーディングカードファイル

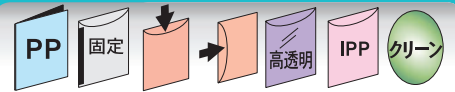

	大ポケットリーフ	4ポケットリーフ	収納枚数
ポケット内寸	縦192×横150mm	縦93×横68mm	
CF-4160S	1枚	40枚	160枚用
CF-4240S	1枚	60枚	240枚用

カード挿入方向



※使用例

店頭陳列用



CF-4240S CF-4160S

5冊 陳列ディスプレイ付き
包装段ボールをそのまま使用できます

品番	税込価格(本体価格)/冊	仕様	リーフ枚数	高さ×幅×厚さ	包装
CF-4160S	¥880 (¥800)	160枚用タテ型2列2段	40枚	200×158×20	5冊
CF-4240S	¥946 (¥860)	240枚用タテ型2列2段	60枚	200×158×30	5冊

■表紙材: PP 0.5mm厚 ■ポケット材: PP 60μm厚 ■ポケットは片面です。
■ポケット内寸: 縦93×横68mm ※表示枚数は1ポケットに1枚入れた場合です。

大きめのサイズのカードをファイリング

- トレーディングカード・名刺・会員証・診察券・ラミネート加工したカードなどの整理に便利です。
- コンパクトなサイズと厚みで携帯にも便利です。



CF-2280S

CF-360S

CF-360E



CF-111S

CF-111E



CF-2280S

※使用例

カード上手の種類とカード挿入方向



CF-11E

ヨコ型 10枚用
1ポケットリーフ×10枚
ポケット内寸(縦68×横99mm)



CF-11S

タテ型 10枚用
1ポケットリーフ×10枚
ポケット内寸(縦98×横71mm)



CF-360E

タテ型 60枚用
大ポケットリーフ×1枚
ポケット内寸(縦93×横215mm)
3ポケットリーフ×20枚
3ポケット内寸(縦93×横68mm)

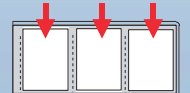

CF-360S

ヨコ型 60枚用
大ポケットリーフ×1枚
ポケット内寸(縦208×横100mm)
3ポケットリーフ×20枚
3ポケット内寸(縦68×横100mm)



CF-2280S

タテ型 80枚用
大ポケットリーフ×1枚
ポケット内寸(縦192×横150mm)
4ポケットリーフ×20枚
4ポケット内寸(縦93×横71mm)

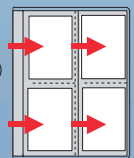

品番	税込価格(本体価格)/冊	仕様	リーフ枚数	高さ×幅×厚さ	包装
CF-11E	¥330 (¥300)	10枚用ヨコ型	10枚	74×107×1	10冊
CF-11S	¥330 (¥300)	10枚用タテ型	10枚	104×77×1	10冊
CF-360E	¥594 (¥540)	60枚用タテ型3列	20枚	101×223×6	5冊
CF-360S	¥594 (¥540)	60枚用ヨコ型3段	20枚	216×107×6	5冊
CF-2280S	¥880 (¥800)	80枚用タテ型2列2段	20枚	196×160×6	5冊

品番	表紙材
CF-11E	エンボス PP 0.2mm厚
CF-11S	エンボス PP 0.2mm厚
CF-360E	PP 0.5mm厚
CF-360S	PP 0.5mm厚
CF-2280S	PP 0.5mm厚

■ポケット材: PP 60μm厚
■ポケットは片面です。

お薬手帳ケース

通院の必需品をひとまとめ



コレット 製品カタログ Vol.39

保険証・診察券・医療証などを一緒に携帯できます



CP-40V-BL



CP-40V-LG



CP-40V-PI



CP-40V-BE



※使用例

表紙・裏表紙から
同じ形状なので、
2人分を分けて
使えます

P.11で詳しくご紹介しています。

品番	色	税込価格(本体価格)/冊	仕様	幅×高さ×厚さ	包装
CP-40V-BL	紺	¥1,540 (¥1,400)	A6判用	115×160×7	5冊
CP-40V-LG	ライトグリーン	¥1,540 (¥1,400)	A6判用	115×160×7	5冊
CP-40V-PI	ピンク	¥1,540 (¥1,400)	A6判用	115×160×7	5冊
CP-40V-BE	ベージュ	¥1,540 (¥1,400)	A6判用	115×160×7	5冊

■本体材質：(表紙)発泡塩ビ・(ポケット)軟質塩ビ ■ホック留めベルト付
■収容可能数：お薬手帳2冊・医療証2枚・カード8枚

チェキ用アルバム

薄くて、軽くて、コンパクト



31

ファイル

結婚式二次会や送別会などのパーティー、女子会に人気の
インスタントカメラにぴったりのアルバム



10ポケット
CF-10CK



※使用例
20ポケット
CF-20CK



※使用例
30ポケット
CF-30CK

チェキ用アルバム
Instant Photo Album

※「チェキ」は富士フィルム株式会社の登録商標です。
チェキ用フィルムINSTAX MINI
フィルムサイズ：86×54mm



QRコードから
デコレーション用パーツを
ダウンロードできます。



品番	税込価格(本体価格)/冊	外寸(横×縦×厚さ)	ポケット数	大ポケット	包装
CF-10CK	¥374 (¥340)	64×106×2	チェキ用×10	—	10冊
CF-20CK	¥462 (¥420)	126×106×2	チェキ用×20	内寸123×100 1枚	10冊
CF-30CK	¥550 (¥500)	188×106×2	チェキ用×30	内寸184×101 1枚	10冊

■本体材質：(表紙)PP 0.2mm厚・(ポケット)60μm

カードホルダー (アコーディオン式)

孔雀のようにフルオープン！ 探しやすい、取り出しやすい



カードホルダー

32

ファイル

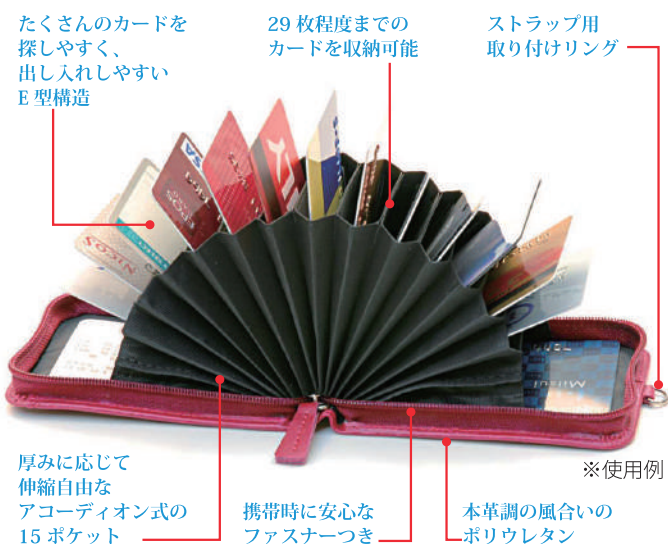

たくさんのカードが収納できます

- キャッシュカード・クレジットカード・ポイントカード・メンバーズカード・ショッピングカード・国民健康保険証・定期券・免許証・社員証など。

品番	色	税込価格(本体価格)/冊	仕様	高さ×幅×厚さ	包装
CP-615X-LB	ライトブルー	¥1,980 (¥1,800)	タテ型 15ポケット	102 × 77 × 22	5冊
CP-615X-PI	ピンク	¥1,980 (¥1,800)	タテ型 15ポケット	102 × 77 × 22	5冊
CP-615X-YE	イエロー	¥1,980 (¥1,800)	タテ型 15ポケット	102 × 77 × 22	5冊

品番	色	税込価格(本体価格)/冊	仕様	高さ×幅×厚さ	包装
CP-615X-BK	黒	¥1,980 (¥1,800)	タテ型 15ポケット	102 × 77 × 22	5冊
CP-615X-RE	赤	¥1,980 (¥1,800)	タテ型 15ポケット	102 × 77 × 22	5冊
CP-615X-BL	紺	¥1,980 (¥1,800)	タテ型 15ポケット	102 × 77 × 22	5冊
CP-615X-LG	ライトグリーン	¥1,980 (¥1,800)	タテ型 15ポケット	102 × 77 × 22	5冊
CP-615X-OR	オレンジ	¥1,980 (¥1,800)	タテ型 15ポケット	102 × 77 × 22	5冊

■本体材質：合成皮革・布帛 ■ファスナー付 ■ストラップ用リング付

カードホルダー (アコーディオン式)

分類しやすい！探しやすく、取り出しやすい



コレクト 製品カタログ Vol.39



CP-606X-BK



CP-606X-BR



CP-606X-BE



CP-606X-RE

18枚程度までの
カードを収納可能

5色のカラーマークで
カードの分類が容易

大きいカード(B8判)
も入る余裕のサイズ
収納可能カード最大サイズ
ヨコ約95×タテ約65mm
(B8=91×64mm)

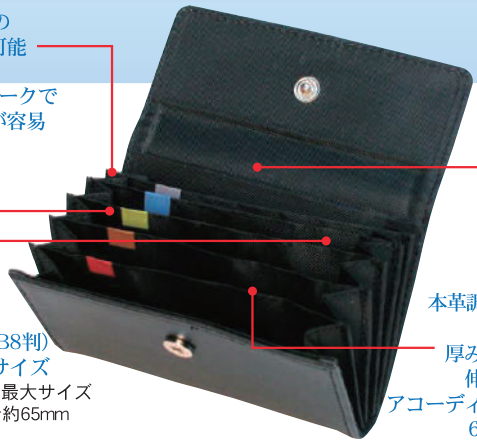

本革調の風合い

厚みに応じて
伸縮自由な
アコーディオン式の
6ポケット

収納枚数の融通がきいて便利

- 厚みに応じて伸縮自由な6ポケット。
- 大きいカード (B8判) も入る余裕のサイズ。

品番	色	税込価格 (本体価格) / 冊	仕様	高さ×幅×厚さ	包装
CP-606X-BK	黒	¥1,650 (¥1,500)	6ポケット	75 × 108 × 15	5冊
CP-606X-BR	茶	¥1,650 (¥1,500)	6ポケット	75 × 108 × 15	5冊
CP-606X-BE	ベージュ	¥1,650 (¥1,500)	6ポケット	75 × 108 × 15	5冊
CP-606X-RE	赤	¥1,650 (¥1,500)	6ポケット	75 × 108 × 15	5冊

■本体材質：(外側) 合成皮革製 (内側) 布帛

カードホルダー (薄型アコーディオン式)

薄くてコンパクト！探しやすく、取り出しやすい



カードホルダー

33

ファイル



CP-608X-BK



CP-608X-BE



CP-608X-BL



CP-608X-LG



CP-608X-OR

ストラップ用
取り付けリング

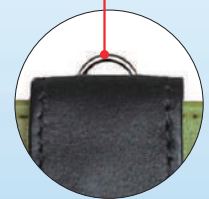

素早く開閉できる
ホック留めベルト
本革使用

15枚程度までの
カードを収納可能

探しやすく、
出し入れしやすい
E型構造

厚みに応じて
伸縮自由な
アコーディオン式の
8仕切り



※使用例

使用頻度の多いカードに
嬉しい表面ポケット

品番	色	税込価格 (本体価格) / 冊	仕様	高さ×幅×厚さ	包装
CP-608X-BK	黒	¥1,540 (¥1,400)	タテ型8仕切り	110 × 68 × 14	5冊
CP-608X-BE	ベージュ	¥1,540 (¥1,400)	タテ型8仕切り	110 × 68 × 14	5冊
CP-608X-BL	紺	¥1,540 (¥1,400)	タテ型8仕切り	110 × 68 × 14	5冊
CP-608X-LG	ライトグリーン	¥1,540 (¥1,400)	タテ型8仕切り	110 × 68 × 14	5冊
CP-608X-OR	オレンジ	¥1,540 (¥1,400)	タテ型8仕切り	110 × 68 × 14	5冊

■本体材質：(表) 合成皮革製 / (帯) 本革 / (内) 布帛
■ホック留めベルト付 ■ストラップ用取り付けリング付

カードホルダー (ひな壇式)

表と内側の色が対照的でおしゃれなバイカラー

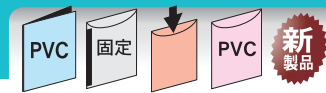

カードホルダー・名刺入れ

ひな壇式なので探し易い

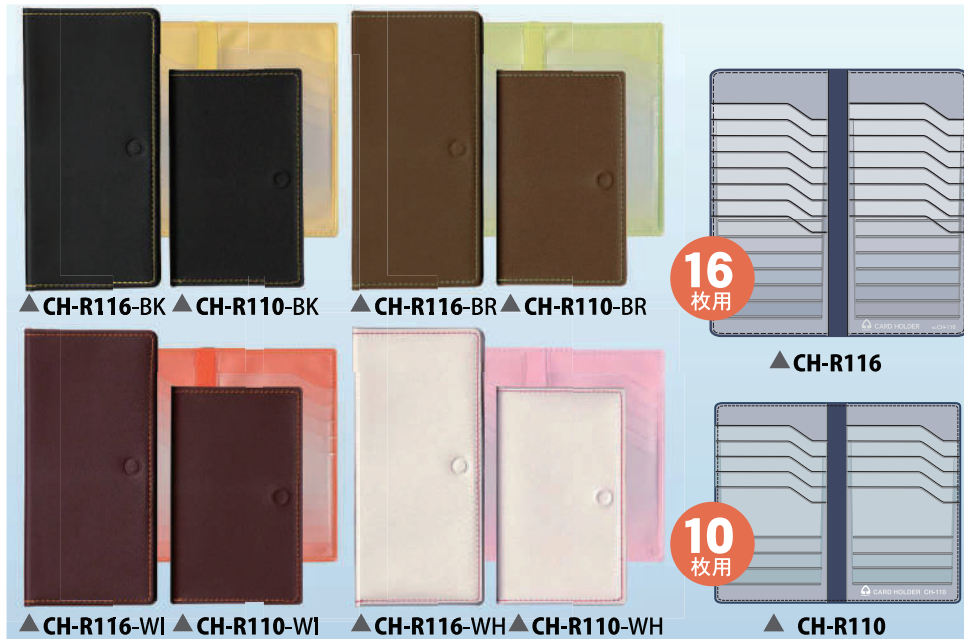

- 各種カード・診察券など携帯、収納できます
- マイナンバーカードも家族分まとめて収納できます
- 大きいカード (B8判まで) も入ります
※但しCHR110の最上段にB8判カードを入れた場合は2~3mm飛び出ます

品番	色	税込価格 (本体価格) / 冊	仕様	幅×高さ×厚さ	包装
CH-R110-BK	黒	¥1,045 (¥950)	タテ型 10枚用 5段2面	132×70×5	5冊
CH-R110-BR	茶	¥1,045 (¥950)	タテ型 10枚用 5段2面	132×70×5	5冊
CH-R110-WI	ワイン	¥1,045 (¥950)	タテ型 10枚用 5段2面	132×70×5	5冊
CH-R110-WH	白	¥1,045 (¥950)	タテ型 10枚用 5段2面	132×70×5	5冊
CH-R116-BK	黒	¥1,375 (¥1,250)	タテ型 16枚用 8段2面	168×80×5	5冊
CH-R116-BR	茶	¥1,375 (¥1,250)	タテ型 16枚用 8段2面	168×80×5	5冊
CH-R116-WI	ワイン	¥1,375 (¥1,250)	タテ型 16枚用 8段2面	168×80×5	5冊
CH-R116-WH	白	¥1,375 (¥1,250)	タテ型 16枚用 8段2面	168×80×5	5冊

■本体材質：(表紙) 発泡塩ビ・(ポケット) 軟質塩ビ

名刺入れ (鏡つき)

身だしなみを確認できる名刺入



ファイル

軽くて、割れにくいアクリルミラー

合成皮革製



▲ CP-21M-BK



内側と外側にサブポケット付

名刺交換はビジネスの始まり!

お客様に会う前に、スマートに身だしなみを整える鏡つきアイテム!

P.10にも掲載しています。



▲ CP-21M-BE



▲ CP-21M-WH



▲ CP-21M-LG



▲ CP-21M-PI

品番	色	税込価格 (本体価格) / 冊	横×縦×厚さ	包装
CP-21M-BK	黒	¥2,090 (¥1,900)	111×72×12	5冊
CP-21M-BE	ベージュ	¥2,090 (¥1,900)	111×72×12	5冊
CP-21M-WH	ホワイト	¥2,090 (¥1,900)	111×72×12	5冊
CP-21M-LG	ライトグリーン	¥2,090 (¥1,900)	111×72×12	5冊
CP-21M-PI	ピンク	¥2,090 (¥1,900)	111×72×12	5冊
CP-21M-LB	ライトブルー	¥2,090 (¥1,900)	111×72×12	5冊

■本体材質：(外側) 合成皮革・(内側) 布帛・アクリルミラー

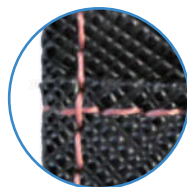

色糸ステッチ

フチを目立たせポイントになる



▲ CP-21M-LB

カードホルダー (ひな壇方式)

薄くてコンパクト! 探しやすく、取り出しやすい



コレット 製品カタログ Vol.39

発泡塩ビ表紙



CH-110

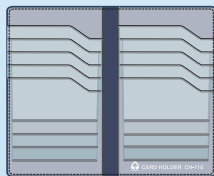

CH-110
(5段×2面)



CH-116

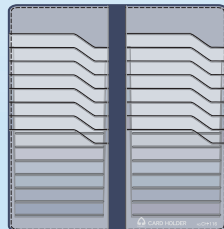

CH-116
(8段×2面)



CH-120

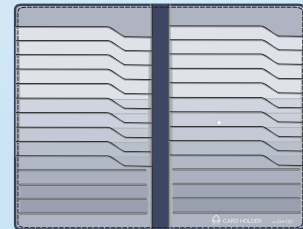

CH-120
(10段×2面)



大きいカード
(B8判)も入る

64×91mm

B8判

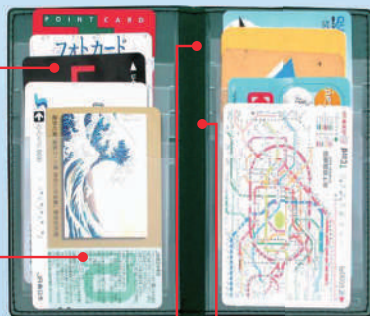

85.6×54mm

カード
(JS)

磁気層面の
汚れや剥離を防ぐ
磁気層面保護シート使用

メモ、伝票や領収書なども
収納できる
(CH-120にはパスポートも入ります。)

品番	色	税込価格(本体価格)/冊	仕様	高さ×幅×厚さ	包装
CH-110-BK	黒	¥902 (¥820)	タテ型10枚用 5段2面	132×80×5	5冊
CH-110-RE	赤	¥902 (¥820)	タテ型10枚用 5段2面	132×80×5	5冊
CH-110-GR	緑	¥902 (¥820)	タテ型10枚用 5段2面	132×80×5	5冊
CH-116-BK	黒	¥1,034 (¥940)	タテ型16枚用 8段2面	168×80×5	5冊
CH-116-RE	赤	¥1,034 (¥940)	タテ型16枚用 8段2面	168×80×5	5冊
CH-116-GR	緑	¥1,034 (¥940)	タテ型16枚用 8段2面	168×80×5	5冊
CH-120-BK	黒	¥1,188 (¥1,080)	ヨコ型20枚用 10段2面	165×105×5	5冊
CH-120-RE	赤	¥1,188 (¥1,080)	ヨコ型20枚用 10段2面	165×105×5	5冊
CH-120-GR	緑	¥1,188 (¥1,080)	ヨコ型20枚用 10段2面	165×105×5	5冊

■表紙材: 発泡塩ビ製

■CH-110: タテ型 5段×2面 / CH-116: タテ型 8段×2面 / CH-120: ヨコ型 10段×2面

カードホルダー (ひな壇方式)

薄くてコンパクト! 探しやすく、取り出しやすい



CH-08



CH-016

タテ型・8枚用

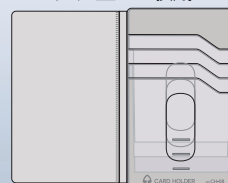

CH-08 (4段×両面)

タテ型・16枚用

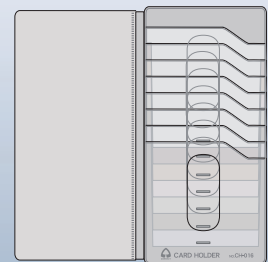

CH-016 (8段×両面)

品番	税込価格(本体価格)/冊	仕様	高さ×幅×厚さ	包装
CH-08	¥528 (¥480)	タテ型 8枚用 4段×両面	125×75×3	5冊
CH-016	¥638 (¥580)	タテ型 16枚用 8段×両面	160×75×4	5冊

■材質差込部: 硬質塩ビ製 ■ポケット材: 塩ビ製磁気層面保護シート使用

■ポケット 200μm厚

※表記に単位の明示がない場合: サイズ/mm (ミリメートル) 重量/g (グラム)

通帳ホルダーアコーディオン式 (パーソナルホルダー)



通帳、年金手帳、カードなどの携帯や保管に



CP-36X-YE ▲



CP-36X-LB ▲



CP-36X-PI ▲



CP-36X-BK ▲



CP-36X-LG ▲



CP-36X-TQ ▲



CP-36X-OR ▲

通帳・手帳・パスポートなどの携帯、保管に便利

携帯時にも安心の

L字式ファスナーポケット×1
(内寸: 155×95mm)

カードポケット×4
(クレジットカードサイズ用)

開閉しやすい
面ファスナー



CP-36X-YE

投げ込み式の
オープンポケット×6
(内寸: 148×105mm)

通帳ホルダー

36

ファイル

品番	色	税込価格(本体価格)/冊	仕様	包装
CP-36X-YE	イエロー	¥2,200 (¥2,000)	7ポケット	6冊
CP-36X-PI	ピンク	¥2,200 (¥2,000)	7ポケット	6冊
CP-36X-LB	ライトブルー	¥2,200 (¥2,000)	7ポケット	6冊

品番	色	税込価格(本体価格)/冊	仕様	包装
CP-36X-BK	ブラック	¥2,200 (¥2,000)	7ポケット	6冊
CP-36X-LG	ライトグリーン	¥2,200 (¥2,000)	7ポケット	6冊
CP-36X-TQ	ターコイズ	¥2,200 (¥2,000)	7ポケット	6冊
CP-36X-OR	オレンジ	¥2,200 (¥2,000)	7ポケット	6冊

■本体材質: 合成皮革・布帛 ■サイズ: 高さ181×幅135×厚さ25mm
■オープンポケット×6/ファスナー付ポケット×1 ■カードポケット×4

年金手帳ホルダーファスナー式 (パーソナルホルダー)

合皮

年金手帳・カードなどの携帯に

コレクト 製品カタログ Vol.39

年金手帳ホルダー・預貯金通帳ファイル



▲ CP-30X-BK

▲ CP-30X-BR

▲ CP-30X-BE

▲ CP-30X-RE

品番	色	税込価格(本体価格)/冊	仕様	包装
CP-30X-BK	黒	¥2,200 (¥2,000)	ファスナー式	5冊
CP-30X-BR	茶	¥2,200 (¥2,000)	ファスナー式	5冊
CP-30X-BE	ベージュ	¥2,200 (¥2,000)	ファスナー式	5冊
CP-30X-RE	赤	¥2,200 (¥2,000)	ファスナー式	5冊

■本体材質：合成皮革・布帛 ■サイズ：高さ 183 × 幅 125 × 厚さ 25mm

大切な品々を一冊に収めることができます

ゆとりをつけて入れやすい片マチポケット (内寸：160×110mm×マチ幅22mm)

携帯時には安心のファスナー式

ペンホルダー
平ゴム付で
太めの直径
にも対応

※使用例
入れたものがよく見え、
表面にキズもつきにくい
メッシュポケット (内寸：160×100mm)

差込ポケット (内寸：160×110mm)

カードポケット×9 (クレジットカードサイズ用)

CP-30X-BR

■年金手帳・預金通帳・パスポート・各種カード・診察券・健康保険証・母子健康手帳などを収納、保管、携帯ができます。

○差し込みポケットには預金通帳が10冊綴じられる、通帳ファイル(S-10/P31掲載)をセットすることも出来ます。

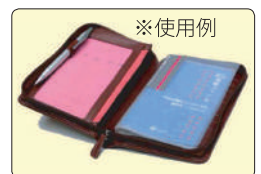

通帳ファイル

預貯金通帳の保存、携帯用



預貯金通帳ファイル (カバーつき)

預貯金通帳の保管、携帯に



●銀行、郵便局の通帳や出入金明細書をコンパクトにファイル。
●通帳が10冊綴じられます。

横入れ式

※使用例

※開いたところ

※カードはついていません

品番	税込価格(本体価格)/冊	リーフ枚数	高さ×幅×厚さ	リーフ内径(高さ×幅)	包装
S-10	¥374 (¥340)	10枚	163 × 105 × 10~20	153 × 93	5冊

■表紙：透明PP (60μm厚) 製 ■ポケット：厚み (90μm) ■仕様：10冊用
■背ペーパー差込式

品番	色	税込価格(本体価格)/冊	仕様	高さ×幅×厚さ	包装
CPS-20X-BK	黒	¥1,540 (¥1,400)	通帳ファイル(S-10)1冊つき	118 × 177 × 17	5冊
CPS-20X-RE	赤	¥1,540 (¥1,400)	通帳ファイル(S-10)1冊つき	118 × 177 × 17	5冊

■カバー材質：合成皮革・布帛

37

ファイル

クリップボード

合皮

品格が手になじむ本革調、A4判書類などの携帯に最適

KOVAI



▲
Y-44Y



強力マグネットでしっかりホールド

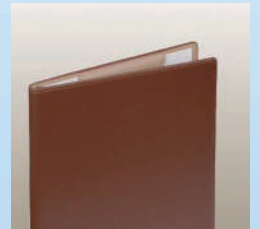

表紙で隠れるクリップ部

お名入れ承ります

箔押しなどにより、マークや文字などのお名入れも承ります。
(別途料金)
詳しくは、お問い合わせ下さい。



※お名入れ例

職人のワザ「コバ塗り」

皮革製品などの仕上げ方法のひとつで、裁断面を綺麗に磨き上げ、表面に合わせた色を塗りこみます。大変時間と手間のかかる手法ですが、独特のシャープで上品な印象が生まれます。丁寧な縫製によるステッチでさらに引き締まった印象を持っています。

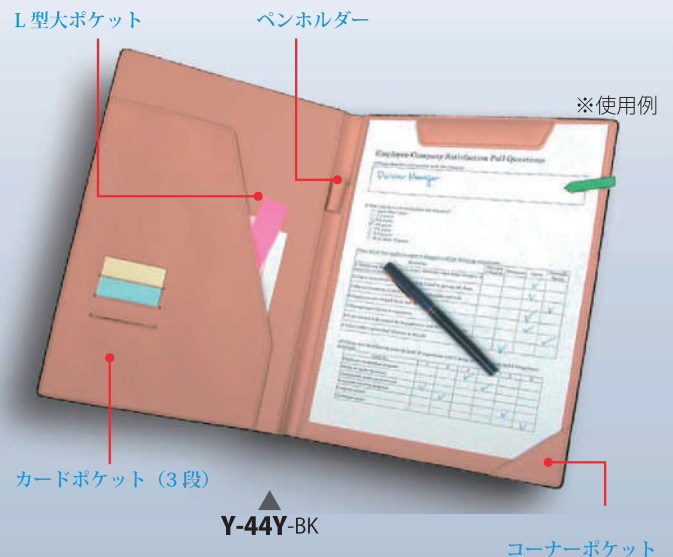

▲
Y-44Y-BK

- 書類をファイルしやすい、コンパクトでスリムなマグネット式クリップボード。
- 書類が脱落しにくいコーナーポケットつき。
- 筆記具を携帯できるペンホルダーつき。
- カードホルダーや書類を入れられるポケットつき。

品番	色	税込価格(本体価格)/冊	仕様	包装
Y-44Y-BK	黒	¥3,080 (¥2,800)	A4判用E型	5冊
Y-44Y-BR	茶	¥3,080 (¥2,800)	A4判用E型	5冊

■表紙材：合成皮革 ■表紙内側に大ポケット・カードポケットつき
 ■表紙サイズ：高さ 320 × 幅 235 × 背幅 14mm
 ■とじ具：マグネット式クリップ ■最大収容量：コピー用紙 (64g/m²) 約 15枚
 ■ペンホルダーつき

品番	色	税込価格(本体価格)/冊	仕様	包装
Y-44Y-BE	ベージュ	¥3,080 (¥2,800)	A4判用E型	5冊
Y-44Y-RE	赤	¥3,080 (¥2,800)	A4判用E型	5冊

クリップボード

38

ファイル

木製クリップボード (マグネット式)

手に馴染む高品質な木工クラフト



コレット 製品カタログ Vol.39

汚れやシミの付着を防ぎ、割れや反りが発生しにくいウレタン塗装

A4用



▲ Y-44K

B5用



▲ Y-50K

P.07 で詳しくご紹介しています。

A5用



▲ Y-55K

伝票用

▲ Y-11K

品番	色	税込価格(本体価格)/冊	仕様	高さ×幅	包装	品番	色	税込価格(本体価格)/冊	仕様	高さ×幅	包装
Y-44K-CL	クリア	オープン価格	A4判用	235 × 322	10冊	Y-55K-CL	クリア	オープン価格	A5判用	174 × 236	10冊
Y-44K-BR	ブラウン	オープン価格	A4判用	235 × 322	10冊	Y-55K-BR	ブラウン	オープン価格	A5判用	174 × 236	10冊
Y-50K-CL	クリア	オープン価格	B5判用	208 × 283	10冊	Y-11K-CL	クリア	オープン価格	伝票用	90 × 180	10冊
Y-50K-BR	ブラウン	オープン価格	B5判用	208 × 283	10冊	Y-11K-BR	ブラウン	オープン価格	伝票用	90 × 180	10冊

■材質：クリア (CL) / (ボード) ナラ・(クリップ) ウォールナット
 ブラウン (BR) / (ボード) ウォールナット・(クリップ) ナラ

クリップボード

クリップボード

カラフルでシンプルな合皮製、薄くてコンパクトなマグネット式

合皮

39

ファイル



▲ Y-44S-BK



▲ Y-44S-BR



▲ Y-44S-LB



▲ Y-44S-PI

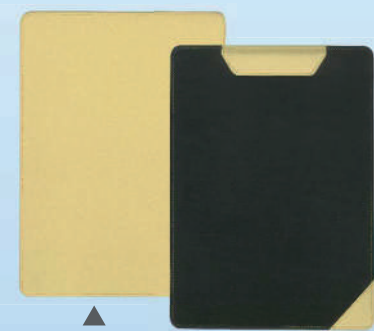
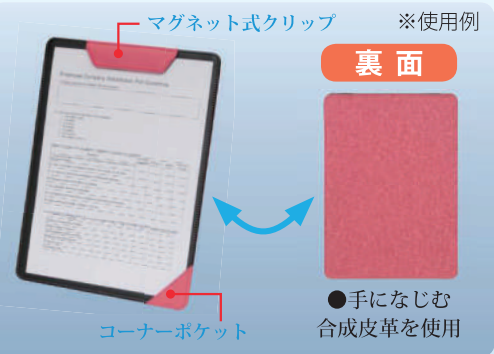

▲ Y-44S-YE

品番	色	税込価格(本体価格)/冊	仕様	包装	品番	色	税込価格(本体価格)/冊	仕様	包装
Y-44S-BK	黒	¥2,860 (¥2,600)	A4判用 E型	10冊	Y-44S-PI	ピンク	¥2,860 (¥2,600)	A4判用 E型	10冊
Y-44S-BR	茶	¥2,860 (¥2,600)	A4判用 E型	10冊	Y-44S-YE	イエロー	¥2,860 (¥2,600)	A4判用 E型	10冊
Y-44S-LB	ライトブルー	¥2,860 (¥2,600)	A4判用 E型	10冊					

■表紙材：合成皮革 ■コーナーポケットつき ■表紙サイズ：高さ 322 × 幅 235 × 厚さ 12mm
 ■とじ具：マグネット式クリップ ■最大収容量：コピー用紙 (64g/m²) 約 10枚

リングバイダー

合皮

ルーズリーフやポケットリーフを自由に選び、組み合わせられる

携帯しやすいスリムな合成皮革表紙

KOVAI



F-950Y A4-L 30 穴

F-700Y B5-L 26 穴

F-750Y A5-L 20 穴

リングバイダー

40

リングバイダー

各種ポケットリーフに対応した少し大きめ表紙

スライドベルト式で筆記具の太さに対応できるペンホルダー

名刺やカードを入れておけるカードポケット

書類やプリントを挟める大ポケット

開閉しやすい立ててこ式とじ具

紙をめくりやすくする「紙寄せ」を兼ねた2山インデックス

※使用例



職人のワザ「コバ塗り」

皮革製品などの仕上げ方法のひとつで、裁断面を綺麗に磨き上げ、表面に合わせた色を塗りこみます。大変時間と手間のかかる手法ですが、独特のシャープで上品な印象が生まれます。丁寧な縫製によるステッチでさらに引き締まった印象を持っています。

品番	色	税込価格(本体価格)/冊	仕様	高さ×幅×背幅	包装
F-750Y-BK	黒	¥2,750 (¥2,500)	A5-L 20 穴	232 × 180 × 23	5 冊
F-750Y-BR	茶	¥2,750 (¥2,500)	A5-L 20 穴	232 × 180 × 23	5 冊
F-750Y-BE	ベージュ	¥2,750 (¥2,500)	A5-L 20 穴	232 × 180 × 23	5 冊
F-750Y-RE	赤	¥2,750 (¥2,500)	A5-L 20 穴	232 × 180 × 23	5 冊
F-700Y-BK	黒	¥3,190 (¥2,900)	B5-L 26 穴	278 × 216 × 23	5 冊
F-700Y-BR	茶	¥3,190 (¥2,900)	B5-L 26 穴	278 × 216 × 23	5 冊
F-700Y-BE	ベージュ	¥3,190 (¥2,900)	B5-L 26 穴	278 × 216 × 23	5 冊
F-700Y-RE	赤	¥3,190 (¥2,900)	B5-L 26 穴	278 × 216 × 23	5 冊
F-950Y-BK	黒	¥3,630 (¥3,300)	A4-L 30 穴	313 × 250 × 23	5 冊
F-950Y-BR	茶	¥3,630 (¥3,300)	A4-L 30 穴	313 × 250 × 23	5 冊
F-950Y-BE	ベージュ	¥3,630 (¥3,300)	A4-L 30 穴	313 × 250 × 23	5 冊
F-950Y-RE	赤	¥3,630 (¥3,300)	A4-L 30 穴	313 × 250 × 23	5 冊

■表紙材：合成皮革 ■最大収納量：ルーズリーフ 70 枚 ■2山インデックスつき
■とじ具：金属製 (立ててこ式) ■リング内径：13mm

お名入れ承ります

箔押しやシルク印刷などにより、マークや文字などのお名入れも承ります。(別途料金)
詳しくは、お問い合わせ下さい。



※お名入れ例

合成皮革製表紙



F-950X
A4-L 30 穴



F-700X
B5-L 26 穴



F-750X
A5-L 20 穴

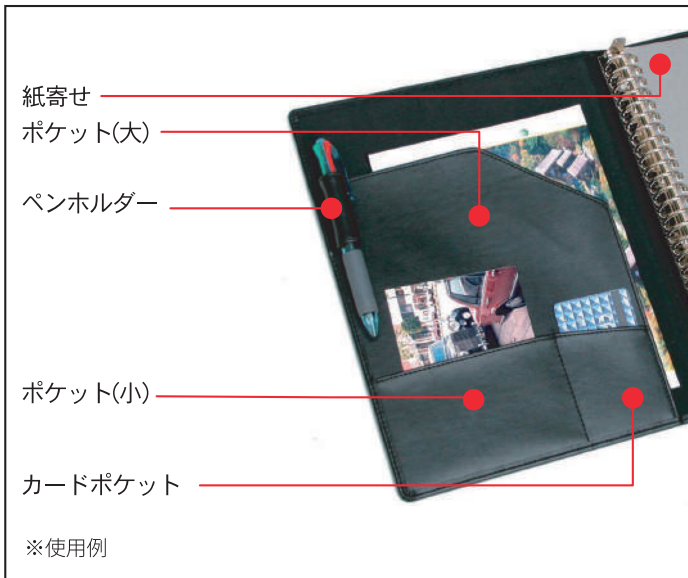

●衝撃でリングが開かない、
安心の立ててこロック式

品番	色	税込価格(本体価格)/冊	仕様	高さ×幅×背幅	包装
F-750X-BK	黒	¥2,640 (¥2,400)	A5-L 20 穴	232 × 183 × 28	5 冊
F-750X-BR	茶	¥2,640 (¥2,400)	A5-L 20 穴	232 × 183 × 28	5 冊
F-750X-BE	ページユ	¥2,640 (¥2,400)	A5-L 20 穴	232 × 183 × 28	5 冊
F-700X-BK	黒	¥3,080 (¥2,800)	B5-L 26 穴	278 × 218 × 28	5 冊
F-700X-BR	茶	¥3,080 (¥2,800)	B5-L 26 穴	278 × 218 × 28	5 冊
F-700X-BE	ページユ	¥3,080 (¥2,800)	B5-L 26 穴	278 × 218 × 28	5 冊
F-950X-BK	黒	¥3,410 (¥3,100)	A4-L 30 穴	313 × 268 × 28	5 冊
F-950X-BR	茶	¥3,410 (¥3,100)	A4-L 30 穴	313 × 268 × 28	5 冊
F-950X-BE	ページユ	¥3,410 (¥3,100)	A4-L 30 穴	313 × 268 × 28	5 冊

■表紙材：合成皮革・布帛 ■最大収納量：ルーズリーフ 150 枚 ■紙寄せ 2 枚つき
■とじ具：金属製(立ててこロック式) ■リング内径：20mm

塩ビ製表紙(日記リーフ用)



F-950D
A4-L 30 穴

F-700D
B5-L 26 穴

F-750D
A5-L 20 穴



※開いたところ



X 型(F-700D、F-750D)



立ててこ式(F-950D)

品番	税込価格(本体価格)/冊	サイズ	高さ×横×背幅	リーフ 収納枚数	とじ具形状	包装
F-750D	¥1,540 (¥1,400)	A5-L	232 × 180 × 26	約 120 枚	X 型	20 冊
F-700D	¥1,650 (¥1,500)	B5-L	275 × 215 × 26	約 120 枚	X 型	20 冊
F-950D	¥2,530 (¥2,300)	A4-L	314 × 240 × 28	約 140 枚	立ててこ式	20 冊

■表紙材：塩ビ製 ■1冊ケースつき ■インデックスつき(3色×各4枚)
■とじ具：金属製(F-950D/30穴、F-700D/26穴、F-750D/20穴)
■リング内径：F-750D、F-700D / 18mm・F-950D / 20mm

デーリングバイnder (2 穴)

貼

B6 判情報カードの整理・保管に便利



F-622-BK



F-622-WH



F-622-RE

品番	色	税込価格(本体価格)/冊	仕様	高さ×幅×背幅	包装
F-622-BK	黒	¥880 (¥800)	B6-L E 型	159 × 220 × 35	2 冊
F-622-WH	白	¥880 (¥800)	B6-L E 型	159 × 220 × 35	2 冊
F-622-RE	赤	¥880 (¥800)	B6-L E 型	159 × 220 × 35	2 冊

■表紙材: PP クロス貼り ■とじ具: 金属製・2 穴 (80mm 間隔) ■見出しカード (5 ッ山) 5 枚つき
 ■最大収容量: 情報カード (157 g / m²) 100 枚 ■リング内径: 20mm ■背ペーパー差込式

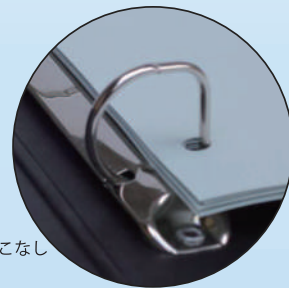

てこなし



※使用例

リングバイnder

42

リングバイnder (2 穴)

合皮

B6 判書類や情報カードの保管・携帯に最適



F-762X



立ててこ式

品番	色	税込価格(本体価格)/冊	仕様	高さ×幅×背幅	包装
F-762X-BK	黒	¥2,420 (¥2,200)	B6-L E 型	150 × 232 × 38	5 冊

■表紙材: 合成皮革・布帛 ■見出しカード (5 ッ山) 5 枚つき
 ■とじ具: 金属製 (立ててこロック式) ・2 穴 (80mm 間隔) ■リング内径: 26mm
 ■最大収容量: 情報カード (157 g / m²) 100 枚、コピー用紙 (64 g / m²) 200 枚

リングバイnder

デーリングバイnder (2 穴)

PP

抜き差し簡単・見開き抜群の D 型構造



F-626-BL



てこなし

品番	色	税込価格(本体価格)/冊	仕様	高さ×幅×背幅	包装
F-626-BL	青	¥605 (¥550)	B5 用 E 型	192 × 285 × 29	10 冊

■表紙材: PP 0.75mm 厚 ■最大収容量: コピー用紙 200 枚 ■とじ具: 金属製・2 穴
 ■リング内径: 22mm ■背ペーパー差込式

リングバイnder (13 穴)

PP

リーフを自由に組み合わせて使える



F-7613-BK

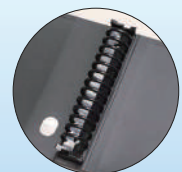

プラ製 X 型とじ具

品番	色	税込価格(本体価格)/冊	仕様	高さ×幅×背幅	包装
F-7613-BK	黒	¥935 (¥850)	B6 用 E 型	150 × 229 × 28	5 冊

■表紙材: PP ■最大収容量: テーマリーフ約 130 枚 ■とじ具: プラ製・13 穴

42

クイックリポートリーフ

すばやい情報処理や伝達に役立つレポート用紙

中性紙

コレ7 製品カタログ Vol.39



品番	税込価格(本体価格)/冊	仕様	1ページ行数	1冊枚数	紙厚	包装	品番	税込価格(本体価格)/冊	仕様	1ページ行数	1冊枚数	紙厚	包装
C-361	¥352 (¥320)	B6判6.5ミリ罫2穴	16行	100枚	0.065	10冊	C-365	¥352 (¥320)	B6判6.5ミリ罫2穴	24行	100枚	0.065	10冊
C-362	¥352 (¥320)	B6判9ミリ罫2穴	11行	100枚	0.065	10冊	C-332	¥550 (¥500)	B5判9ミリ罫2穴	25行	100枚	0.065	5冊
C-3612	¥352 (¥320)	B6判5ミリセクション2穴		100枚	0.065	10冊	C-322	¥660 (¥600)	A4判9ミリ罫2穴	29行	100枚	0.065	5冊

※クイックリポートリーフは片面印刷です。

■本文用紙：上質紙 52.3g/m²

ルーズリーフ (インデックスリーフ)

使用目的に合わせて選べる罫内容

中性紙

B6判 13穴

C-761

C-7613

B5判 26穴

C-7014

C-7016

A5判 20穴

C-7514

A4判 30穴

C-901

インデックスリーフ

機能性、経済性に
富んだ見出しリーフです

- 3色込
(ブルー・グリーン・オレンジ)

A5判用 B5判用 A4判用

▲ C-715 ▲ C-710 ▲ C-910

品番	税込価格(本体価格)/冊	仕様	1ページ行数	1冊枚数	紙厚	包装	品番	税込価格(本体価格)/冊	仕様	1ページ行数	1冊枚数	紙厚	包装
C-761	¥352 (¥320)	テーマリーフ6.5ミリ罫(片面)	15行	80枚	0.098	10冊	C-7514	¥374 (¥340)	テーマリーフ6.5ミリ罫(両面)	29行	40枚	0.098	10冊
C-7613	¥374 (¥340)	テーマリーフ8ミリ罫(両面)	13行	80枚	0.098	10冊	C-715	¥198 (¥180)	A5判用6穴		12枚	0.17	10冊
C-7014	¥374 (¥340)	テーマリーフ6.5ミリ罫(両面)	36行	40枚	0.098	10冊	C-710	¥198 (¥180)	B5・B6判兼用8穴		12枚	0.17	10冊
C-7016	¥374 (¥340)	統計リーフ(両面)	7列36行	40枚	0.098	10冊	C-910	¥220 (¥200)	A4判用10穴		12枚	0.17	10冊
C-901	¥484 (¥440)	テーマリーフ7.5ミリ罫(両面)	36行	40枚	0.098	10冊							

■ルーズリーフ用紙：上質紙：81.4g/m²

■インデックスリーフ用紙：カラークラフト：120g/m²

クイックリポートリーフ・ルーズリーフ

43

事務用紙製品・収納用品

ノートカバー

市販のノートをあなたの特別なノートに変える

合皮

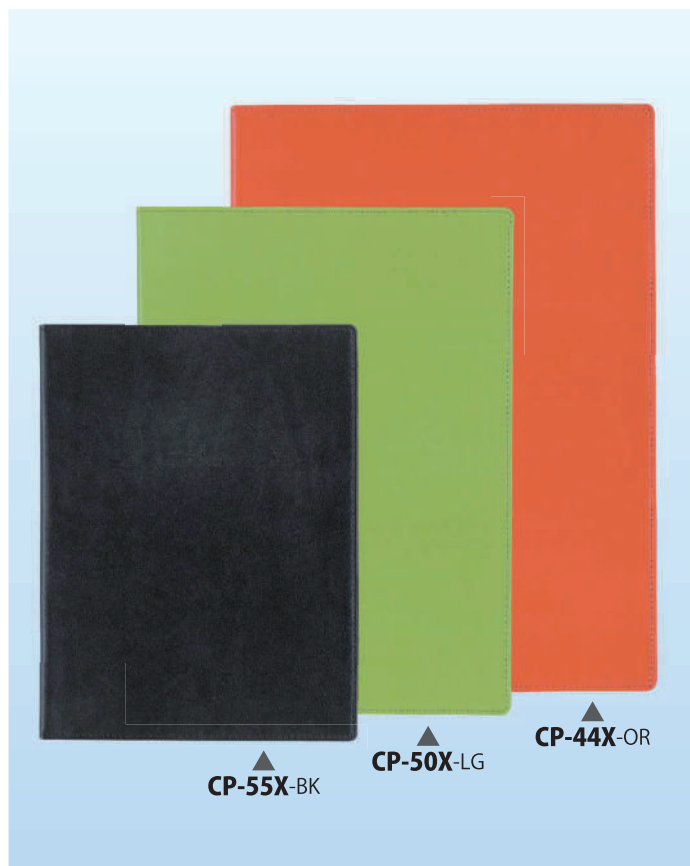

▲ CP-55X-BK

▲ CP-50X-LG

▲ CP-44X-OR

品番	色	税込価格(本体価格)/冊	仕様	高さ×幅	有効内寸	包装
CP-44X-BK	黒	¥1,870 (¥1,700)	A4判用	307 × 228	302 × 446	5冊
CP-44X-RE	赤	¥1,870 (¥1,700)	A4判用	307 × 228	302 × 446	5冊
CP-44X-LG	ライトグリーン	¥1,870 (¥1,700)	A4判用	307 × 228	302 × 446	5冊
CP-44X-BL	紺	¥1,870 (¥1,700)	A4判用	307 × 228	302 × 446	5冊
CP-44X-OR	オレンジ	¥1,870 (¥1,700)	A4判用	307 × 228	302 × 446	5冊

■適合背幅：約18mmまで

品番	色	税込価格(本体価格)/冊	仕様	高さ×幅	有効内寸	包装
CP-50X-BK	黒	¥1,650 (¥1,500)	B5判用	267 × 200	258 × 380	5冊
CP-50X-RE	赤	¥1,650 (¥1,500)	B5判用	267 × 200	258 × 380	5冊
CP-50X-LG	ライトグリーン	¥1,650 (¥1,500)	B5判用	267 × 200	258 × 380	5冊
CP-50X-BL	紺	¥1,650 (¥1,500)	B5判用	267 × 200	258 × 380	5冊
CP-50X-OR	オレンジ	¥1,650 (¥1,500)	B5判用	267 × 200	258 × 380	5冊

■適合背幅：約15mmまで

品番	色	税込価格(本体価格)/冊	仕様	高さ×幅	有効内寸	包装
CP-55X-BK	黒	¥1,540 (¥1,400)	A5判用	220 × 162	210 × 318	5冊
CP-55X-RE	赤	¥1,540 (¥1,400)	A5判用	220 × 162	210 × 318	5冊
CP-55X-LG	ライトグリーン	¥1,540 (¥1,400)	A5判用	220 × 162	210 × 318	5冊
CP-55X-BL	紺	¥1,540 (¥1,400)	A5判用	220 × 162	210 × 318	5冊
CP-55X-OR	オレンジ	¥1,540 (¥1,400)	A5判用	220 × 162	210 × 318	5冊

■適合背幅：約17mmまで

品番	色	税込価格(本体価格)/冊	仕様	高さ×幅	有効内寸	包装
CP-60X-LG	ライトグリーン	¥1,320 (¥1,200)	B6判用	192 × 142	182 × 282	5冊

■適合背幅：約17mmまで

品番	色	税込価格(本体価格)/冊	仕様	高さ×幅	有効内寸	包装
CP-66X-LG	ライトグリーン	¥1,210 (¥1,100)	A6判用	158 × 120	148 × 236	5冊

■適合背幅：約17mmまで

■材質：合成皮革・布帛

※適合背幅は、それぞれ規格正寸の表紙の場合です。

※表記に単位の明示がない場合：サイズ/mm(ミリメートル) 重量/g(グラム)

ノートカバー

きらきらシャイニーノートカバー

気持ちまで輝く★ツートンカラー

合皮

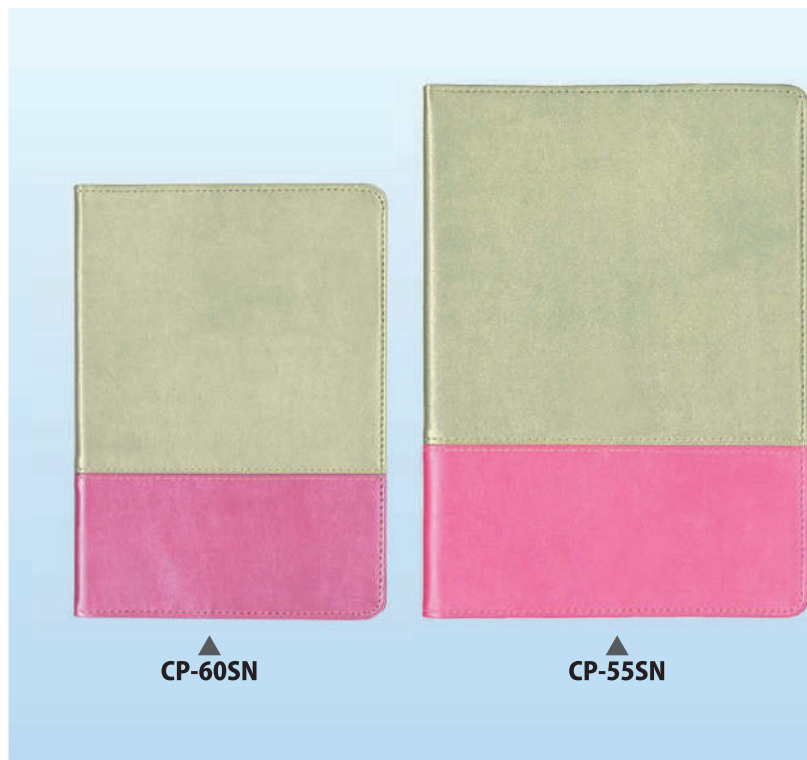

▲ CP-60SN

▲ CP-55SN

カラーバリエーション



▲ ピンク (PI)



▲ ライトブルー (LB)



▲ バイオレット (VI)



▲ ダークブラウン (DB)

品番	サイズ	税込価格(本体価格)/冊	適合背幅	高さ×幅	包装
CP-60SN	B6判用	¥1,925 (¥1,750)	約17mm	198 × 142	5冊
CP-55SN	A5判用	¥2,035 (¥1,850)	約17mm	226 × 162	5冊

■材質：合成皮革・布帛

44

事務用紙製品・収納用品

44

手帳カバー (プログラムシリーズ)

お好みのカバーに自由な組み合わせの手帳を差し込んで使える

皮革 合皮 PVC

コレット 製品カタログ Vol.39

本革製

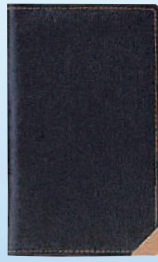

CP-753

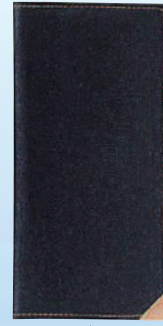
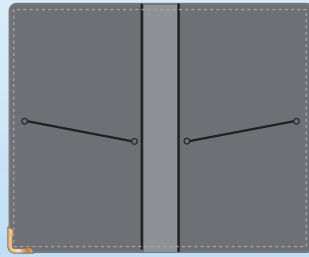

CP-710

品番	色	税込価格(本体価格)/冊	仕様	縦×横	包装	品番	色	税込価格(本体価格)/冊	仕様	縦×横	包装
CP-753-BK	黒	¥3,630 (¥3,300)	5×3サイズ用	140×85	1冊	CP-710-BK	黒	¥3,850 (¥3,500)	紙幣サイズ用	175×86	1冊

合成皮革



CP-653X



CP-653F

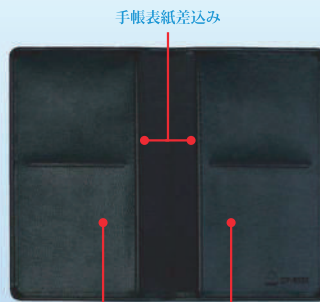

カードサイズのポケット



CP-610X

品番	色	税込価格(本体価格)/冊	仕様	縦×横	包装	品番	色	税込価格(本体価格)/冊	仕様	縦×横	包装
CP-653X-BK	黒	¥880 (¥800)	5×3サイズ用	142×88	5冊	CP-610X-BK	黒	¥990 (¥900)	紙幣サイズ用	175×88	5冊
CP-653X-BR	茶	¥880 (¥800)	5×3サイズ用	142×88	5冊	CP-610X-BR	茶	¥990 (¥900)	紙幣サイズ用	175×88	5冊
CP-653F-BR	茶	¥605 (¥550)	5×3サイズ用	137×86	5冊						

PVC製



CP-553V2

(ブルー色の品番は CP-553BL)

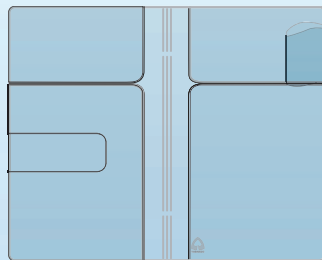

CP-510V2

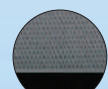
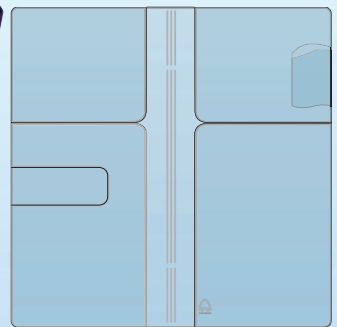

クリア(CL)



ライトピンク(LP)



ライトグリーン(LG)



ブルー(BL)

品番	色	税込価格(本体価格)/冊	仕様	縦×横	包装	品番	色	税込価格(本体価格)/冊	仕様	縦×横	包装
CP-553V2-CL	クリア	¥440 (¥400)	5×3サイズ用	132×81	5冊	CP-510V2-CL	クリア	¥495 (¥450)	紙幣サイズ用	166×82	5冊
CP-553V2-LG	ライトグリーン	¥440 (¥400)	5×3サイズ用	132×81	5冊	CP-510V2-LG	ライトグリーン	¥495 (¥450)	紙幣サイズ用	166×82	5冊
CP-553V2-LP	ライトピンク	¥440 (¥400)	5×3サイズ用	132×81	5冊	CP-510V2-LP	ライトピンク	¥495 (¥450)	紙幣サイズ用	166×82	5冊
CP-553BL	ブルー	¥440 (¥400)	5×3サイズ用	132×81	5冊	CP-510V2-BL	ブルー	¥495 (¥450)	紙幣サイズ用	166×82	5冊

■しおり・ペンホルダー付

手帳カバー

45

事務用紙製品・収納用品

45

薄型手帳 (プログラムシリーズ)

いちばん薄い手帳 (5×3サイズ: 縦125×横75mm 紙幣サイズ: 縦160×横76mm)

新製品

MEMO NOTE メモノート

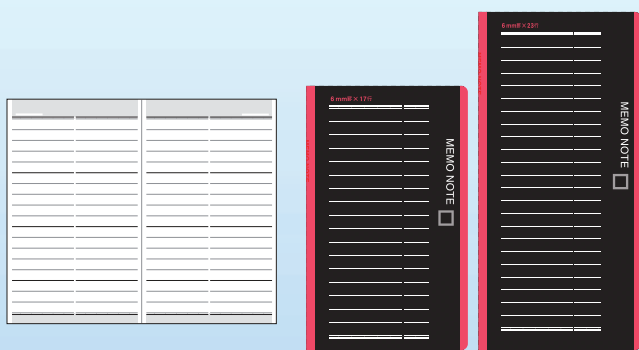

CN-535

CN-105

6mm 罫 厚さ2mm 48頁

TO DO NOTE 用件チェック

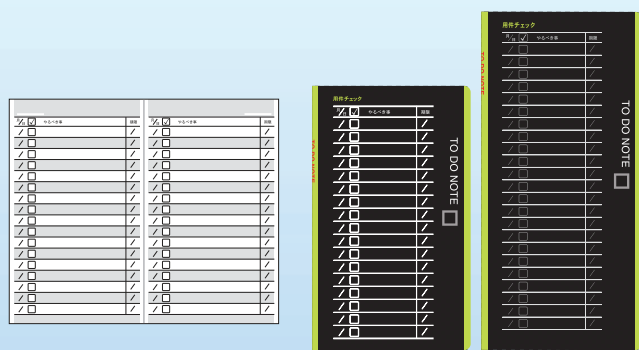

CN-536

CN-106

厚さ2mm 48頁

品番	税込価格(本体価格)/冊	仕様	紙厚	包装
CN-535	¥385 (¥350)	5×3サイズ	0.06	10冊
CN-105	¥418 (¥380)	紙幣サイズ用	0.06	10冊

品番	税込価格(本体価格)/冊	仕様	紙厚	包装
CN-536	¥385 (¥350)	5×3サイズ	0.06	10冊
CN-106	¥418 (¥380)	紙幣サイズ用	0.06	10冊

CASH NOTE 金銭出納

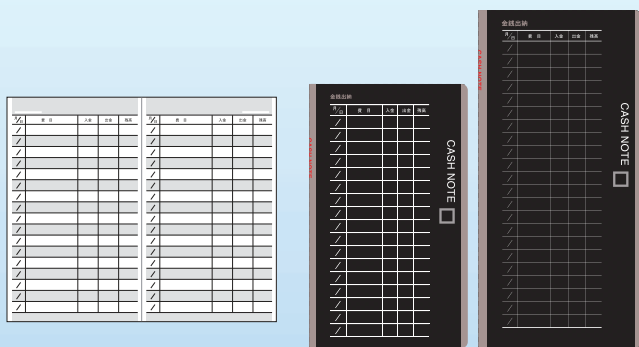

CN-537

CN-107

厚さ2mm 48頁

PHONE ADDRESS 住所録

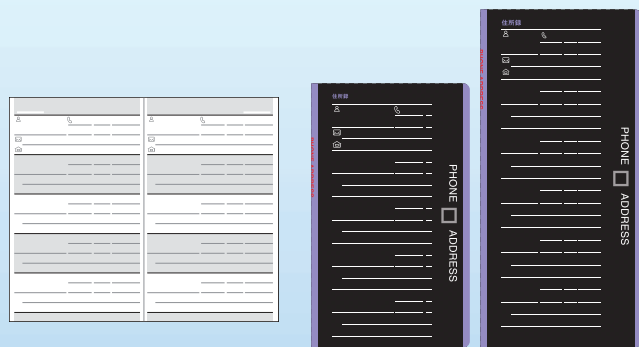

E-535

E-105

厚さ2mm 48頁

品番	税込価格(本体価格)/冊	仕様	紙厚	包装
CN-537	¥385 (¥350)	5×3サイズ	0.06	10冊
CN-107	¥418 (¥380)	紙幣サイズ用	0.06	10冊

品番	税込価格(本体価格)/冊	仕様	紙厚	包装
E-535	¥385 (¥350)	5×3サイズ	0.06	10冊
E-105	¥418 (¥380)	紙幣サイズ用	0.06	10冊

CUT MEMO 切取り

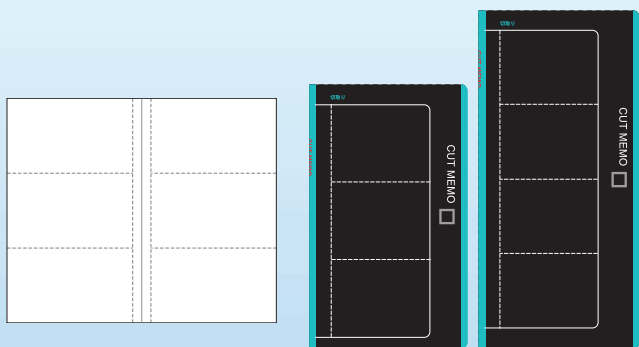

CN-538

CN-108

厚さ2mm 48頁

品番	税込価格(本体価格)/冊	仕様	紙厚	包装
CN-538	¥440 (¥400)	5×3サイズ	0.07	10冊
CN-108	¥473 (¥430)	紙幣サイズ用	0.07	10冊



薄型手帳

46

事務用紙製品・収納用品

46

薄型手帳 (プログラムシリーズ)

いちばん薄い手帳

コレト 製品カタログ Vol.39

メモノート

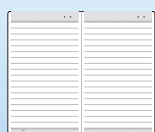

6mm 罫
厚さ 2mm
48 頁

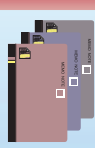

CN-53



CN-100

品番	色	税込価格(本体価格)/冊	サイズ	紙厚	包装
CN-53-BL	ブルー	¥154 (¥140)	5×3サイズ	0.06	10冊
CN-53-GY	グレー	¥154 (¥140)	5×3サイズ	0.06	10冊
CN-53-PI	ピンク	¥154 (¥140)	5×3サイズ	0.06	10冊
CN-100-BL	ブルー	¥176 (¥160)	紙幣サイズ	0.06	10冊
CN-100-GY	グレー	¥176 (¥160)	紙幣サイズ	0.06	10冊
CN-100-PI	ピンク	¥176 (¥160)	紙幣サイズ	0.06	10冊

無地ノート

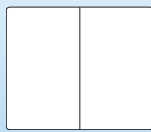

自由に筆記できる無地
厚さ 2.5mm 64 頁

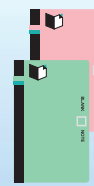

CN-531



CN-101

品番	色	税込価格(本体価格)/冊	サイズ	紙厚	包装
CN-531-LG	ライトグリーン	¥165 (¥150)	5×3サイズ	0.06	5冊
CN-531-LP	ライトピンク	¥165 (¥150)	5×3サイズ	0.06	5冊
CN-101-LG	ライトグリーン	¥187 (¥170)	紙幣サイズ	0.06	5冊
CN-101-LP	ライトピンク	¥187 (¥170)	紙幣サイズ	0.06	5冊

切り取りメモノート

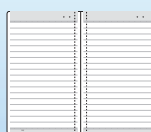

マシン目で切り取れる
6mm 罫
厚さ 3.5mm
96 頁



CN-534



CN-104

品番	税込価格(本体価格)/冊	サイズ	紙厚	包装
CN-534	¥242 (¥220)	5×3サイズ	0.06	5冊
CN-104	¥264 (¥240)	紙幣サイズ	0.06	5冊

セクションノート

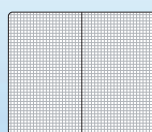

筆記し易い 3mm 方眼罫
厚さ 2.5mm 64 頁



CN-532



CN-102

品番	色	税込価格(本体価格)/冊	サイズ	紙厚	包装
CN-532-LG	ライトグリーン	¥176 (¥160)	5×3サイズ	0.06	5冊
CN-532-LP	ライトピンク	¥176 (¥160)	5×3サイズ	0.06	5冊
CN-102-LG	ライトグリーン	¥198 (¥180)	紙幣サイズ	0.06	5冊
CN-102-LP	ライトピンク	¥198 (¥180)	紙幣サイズ	0.06	5冊

切り取りメモノート(E型)

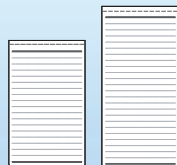

マシン目で切り取れる E 型
6mm 罫
厚さ 3.5mm
96 頁



CN-354

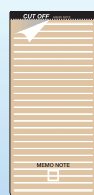

CN-014

品番	税込価格(本体価格)/冊	サイズ	紙厚	包装
CN-354	¥242 (¥220)	5×3サイズ	0.06	5冊
CN-014	¥264 (¥240)	紙幣サイズ	0.06	5冊

カットメモノート

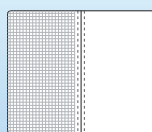

マシン目で切り取れる
無地と方眼罫 (片面印刷)
厚さ 3.5mm 96 頁

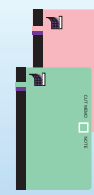

CN-533



CN-103

品番	色	税込価格(本体価格)/冊	サイズ	紙厚	包装
CN-533-LG	ライトグリーン	¥242 (¥220)	5×3サイズ	0.06	5冊
CN-533-LP	ライトピンク	¥242 (¥220)	5×3サイズ	0.06	5冊
CN-103-LP	ライトピンク	¥264 (¥240)	紙幣サイズ	0.06	5冊

見開き 1 週間タイプ

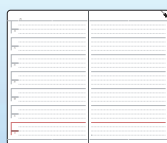

CD-539

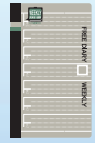

CD-539



CD-109

品番	税込価格(本体価格)/冊	サイズ	1冊枚数	縦×横	紙厚	包装
CD-539	¥330 (¥300)	5×3サイズ	64 頁	125×75×25	0.06	5冊
CD-109	¥385 (¥350)	紙幣サイズ	64 頁	160×76×25	0.06	5冊

■内容: 週間ダイアリー (27 週分)・メモノート 7 ページ・持ち主メモ ■2 色刷

見開き 1 ヶ月タイプ

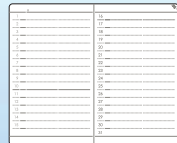

CD-535



CD-535



CD-105

品番	税込価格(本体価格)/冊	サイズ	1冊枚数	縦×横	紙厚	包装
CD-535	¥220 (¥200)	5×3サイズ	32 頁	125×75×2	0.098	5冊
CD-105	¥242 (¥220)	紙幣サイズ	32 頁	160×76×2	0.098	5冊

■内容: 週間ダイアリー (13 ヶ月分)・メモノート 7 ページ・持ち主メモ ■1 色刷

見開き 2 週間タイプ

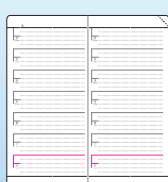

CD-106



品番	税込価格(本体価格)/冊	サイズ	1冊枚数	縦×横	紙厚	包装
CD-106	¥385 (¥350)	紙幣サイズ	64 頁	160×76×25	0.06	5冊

■内容: 週間ダイアリー (54 週分)・メモノート 7 ページ・持ち主メモ ■2 色刷

見開き 1 ヶ月ブロックタイプ

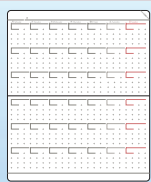

CD-538



CD-538



CD-108

品番	税込価格(本体価格)/冊	サイズ	1冊枚数	縦×横	紙厚	包装
CD-538	¥253 (¥230)	5×3サイズ	32 頁	125×75×2	0.098	5冊
CD-108	¥286 (¥260)	紙幣サイズ	32 頁	160×76×2	0.098	5冊

■内容: 週間ダイアリー (13 ヶ月分)・メモノート 7 ページ・持ち主メモ ■2 色刷

※表記に単位の明示がない場合: サイズ/mm (ミリメートル) 重量/g (グラム)

薄型手帳

47

事務用紙製品・収納用品

47

カードパーサー

皮革

手帳やカードを携帯し、素早くメモできる

カードパーサー・ジョッター・暗記パース・メモパース

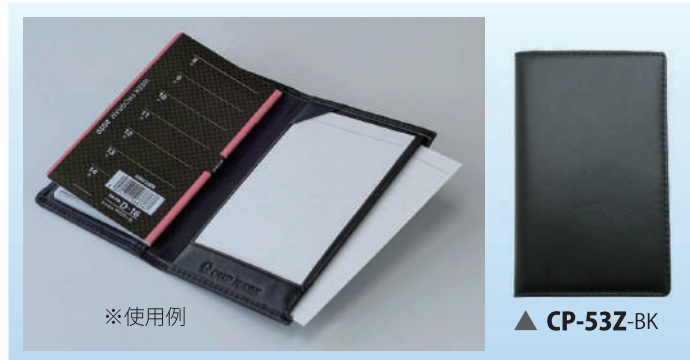

※使用例

▲ CP-53Z-BK

品番	色	税込価格(本体価格)/冊	仕様	縦×横×背巾	包装
CP-53Z-BK	黒	¥3,960 (¥3,600)	5×3サイズ用	141×91×11	1冊

■ C-356 (情報カード 6mm 罫) 20 枚入

ジョッター (5×3用)

皮革

必要な時にさっとメモ書き

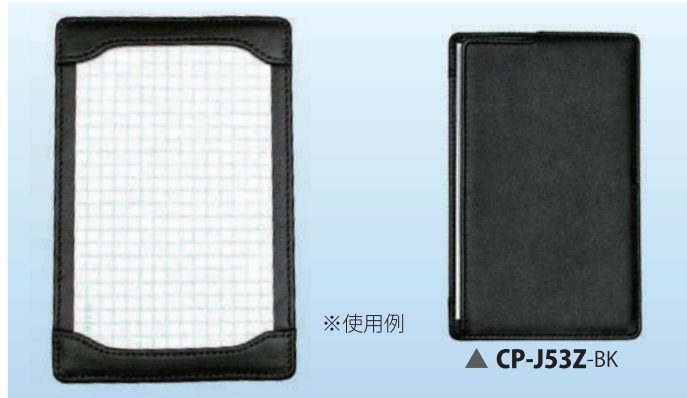

※使用例

▲ CP-J53Z-BK

品番	色	税込価格(本体価格)/冊	仕様	高さ×幅×背幅	包装
CP-J53Z-BK	黒	¥3,300 (¥3,000)	本革製	141×91×7	1冊

■ C-3532 (情報カードセクション) 5 枚入

暗記パース (5×3用)

オレフィン

多枚数の情報カード・暗記カードを携帯する

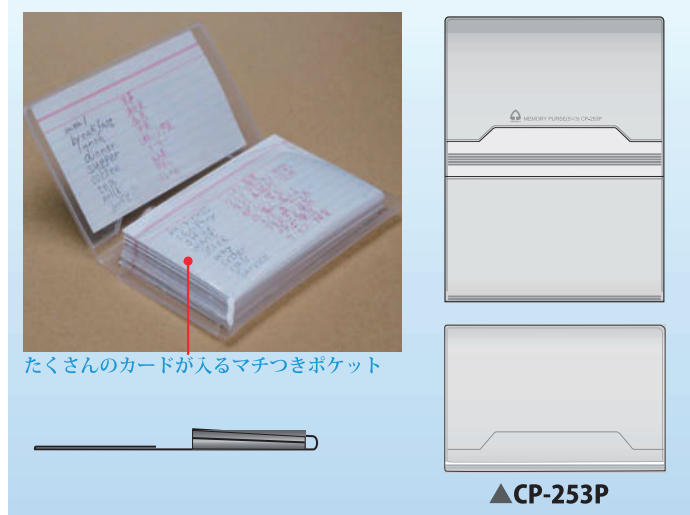

たくさんのカードが入るマチつきポケット

▲ CP-253P

品番	色	税込価格(本体価格)/冊	仕様	高さ×幅×背幅	包装
CP-253P		¥440 (¥400)	透明樹脂製	146×95×5	5冊



メモパース 名刺サイズ用、5×3用、6×4用、B6判用

PVC

多枚数の情報カードを携帯し、発想や情報を逃さずメモる

発想や情報を、すかさずメモるために



▲ CP-421

▲ CP-453

▲ CP-464

▲ CP-460

品番	色	税込価格(本体価格)/冊	仕様	高さ×幅×背幅	包装
CP-421-BK	黒	¥836 (¥760)	名刺サイズ用	106×70×18	5冊
CP-421-BR	茶	¥836 (¥760)	名刺サイズ用	106×70×18	5冊
CP-453-BK	黒	¥1,012 (¥920)	5×3サイズ用	142×91×18	5冊

品番	色	税込価格(本体価格)/冊	仕様	高さ×幅×背幅	包装
CP-464-WI	ワイン	¥1,188 (¥1,080)	6×4サイズ用	166×121×18	5冊
CP-464-BR	茶	¥1,188 (¥1,080)	6×4サイズ用	166×121×18	5冊
CP-460-BK	黒	¥1,320 (¥1,200)	B6判サイズ用	196×143×14	5冊

■ 発泡塩ビ製

48

事務用紙製品・収納用品

48

情報カード (名刺サイズ) (91×55mm)

簡単な事柄やひらめきを素早くメモできる

コレクト 製品カタログ Vol.39

C-211 (上質紙 104.7g/m²) **C-2211** (上質紙 190g/m²) **C-216** (上質紙 104.7g/m²) **C-212** (上質紙 104.7g/m²) **C-126** (上質紙 104.7g/m²)

C-211C (上質紙 104.7g/m²) **C-211C-BL** **C-211C-GR** **C-211C-CR** **C-211C-PI** **C-211C-GY**

C-3211C (上質紙 209.4g/m²) **C-3211C-BL** **C-3211C-CR** **C-3211C-PI** **C-3211C-AS** (5色込)

名刺分類カード

※サイズ表示の(+10)(+8)は、見出し山の高さです。

K-55-BL (色カード紙 262g/m²) H54(+8) × W90mm
K-55-CR (色カード紙 262g/m²) H54(+8) × W90mm
K-55-PI (色カード紙 262g/m²) H54(+8) × W90mm
K-13 (色カード紙 360g/m²) H90(+10) × W56mm

品番	税込価格(本体価格)/冊	仕様	1冊枚数	紙厚	包装
C-211	¥242 (¥220)	無地	100枚	0.12	10冊
C-2211	¥352 (¥320)	無地 印字用	100枚	0.2	5冊
C-216	¥242 (¥220)	6ミリ野片面	100枚	0.12	10冊
C-212	¥242 (¥220)	セクション(5ミリ方眼)片面	100枚	0.12	10冊
C-126	¥242 (¥220)	6ミリ野タテ型片面	100枚	0.12	10冊

品番	色	税込価格(本体価格)/冊	仕様	1冊枚数	紙厚	包装
K-55-BL	ブルー	¥308 (¥280)	名刺用ヨコ型5ツ山	25枚	0.3	10冊
K-55-CR	クリーム	¥308 (¥280)	名刺用ヨコ型5ツ山	25枚	0.3	10冊
K-55-PI	ピンク	¥308 (¥280)	名刺用ヨコ型5ツ山	25枚	0.3	10冊
K-13	3色込	¥264 (¥240)	名刺用タテ型3ツ山	24枚	0.4	10冊

品番	色	税込価格(本体価格)/冊	仕様	1冊枚数	紙厚	包装
C-211C-BL	ブルー	¥264 (¥240)	無地カラー	100枚	0.12	10冊
C-211C-GR	グリーン	¥264 (¥240)	無地カラー	100枚	0.12	10冊
C-211C-CR	クリーム	¥264 (¥240)	無地カラー	100枚	0.12	10冊
C-211C-PI	ピンク	¥264 (¥240)	無地カラー	100枚	0.12	10冊
C-211C-GY	グレー	¥264 (¥240)	無地カラー	100枚	0.12	10冊
C-3211C-AS	5色込	¥396 (¥360)	無地カラー	100枚	0.2	5冊
C-3211C-BL	ブルー	¥396 (¥360)	無地カラー	100枚	0.2	5冊
C-3211C-CR	クリーム	¥396 (¥360)	無地カラー	100枚	0.2	5冊
C-3211C-PI	ピンク	¥396 (¥360)	無地カラー	100枚	0.2	5冊

■C-3211C-ASはブルー・クリーム・ピンク・グリーン・グレーの各色20枚入りです。

情報カード・名刺分類カード

49

事務用紙製品・収納用品

情報カード (5×3 サイズ) (125×75mm)

ワイシャツのポケットにも入るメモカード

情報カード・見出しカード

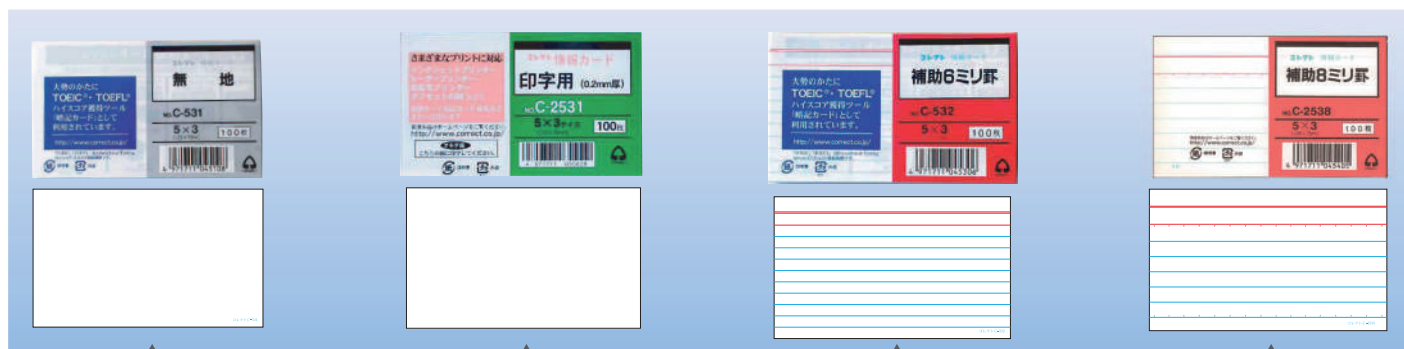

C-531 (上質紙 200.8g/m²)

C-2531 (上質紙 190g/m²)

C-532 (上質紙 200.8g/m²)

C-2538 (上質紙 127.9g/m²)

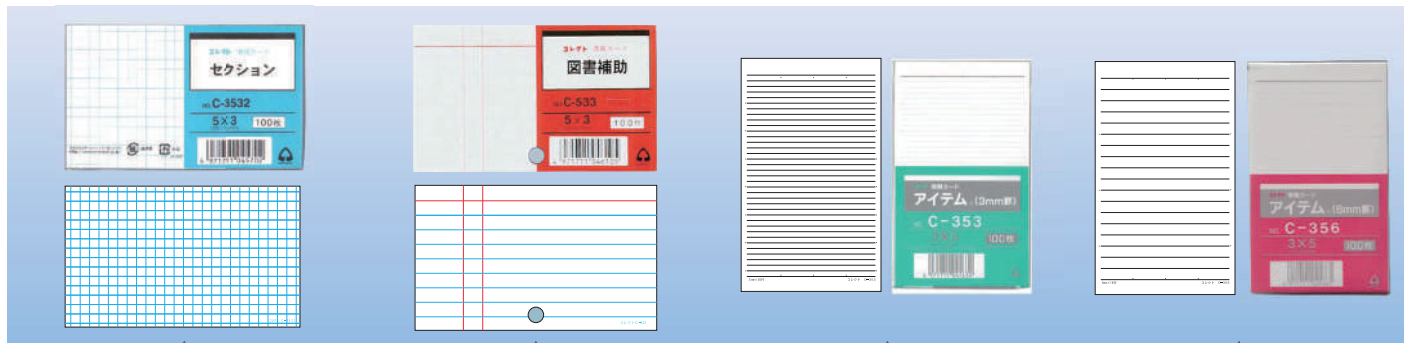

C-3532 (上質紙 157g/m²)

C-533 (上質紙 200.8g/m²)

C-353 (上質紙 81.4g/m²)

C-356 (上質紙 81.4g/m²)

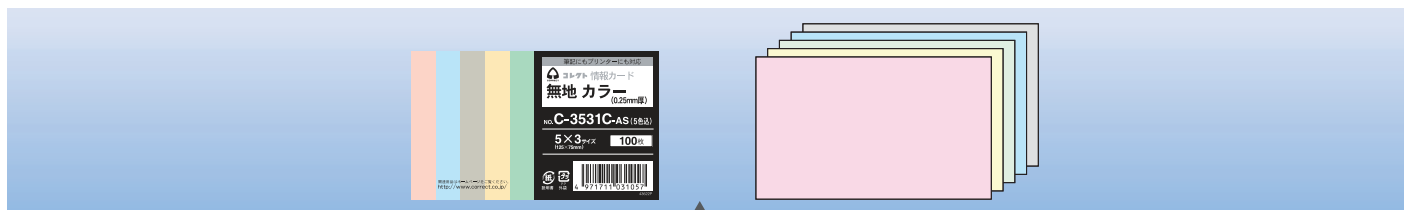

C-3531C-AS 5色込 (上質紙 209.48g/m²)

品番	税込価格(本体価格)/冊	仕様	1冊枚数	紙厚	包装
C-531	¥396 (¥360)	無地	100枚	0.25	5冊
C-2531	¥550 (¥500)	無地 印字用	100枚	0.2	5冊
C-532	¥462 (¥420)	補助6ミリ罫 両面	100枚	0.25	5冊
C-2538	¥396 (¥360)	補助8ミリ罫 両面	100枚	0.15	5冊
C-3532	¥396 (¥360)	セクション (5ミリ方眼) 両面	100枚	0.19	5冊

品番	色	税込価格(本体価格)/冊	仕様	1冊枚数	紙厚	包装
C-533		¥484 (¥440)	図書館75ミリ罫片面ロッド穴つき	100枚	0.25	5冊
C-353		¥330 (¥300)	タテ型アイテム 3ミリ罫両面	100枚	0.098	10冊
C-356		¥330 (¥300)	タテ型アイテム 6ミリ罫両面	100枚	0.098	10冊
C-3531C-AS	5色込	¥572 (¥520)	無地カラー	100枚	0.2	5冊

■ C-3531C-ASはブルー・クリーム・ピンク・グリーン・グレーの各色20枚入りです。

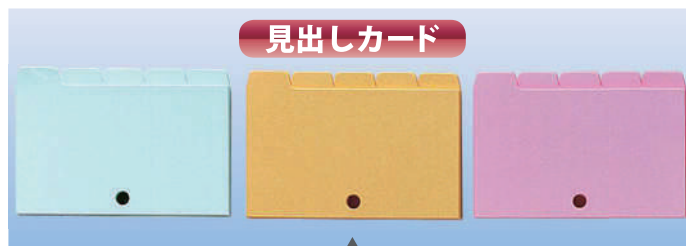

見出しカード

C-530 (色カード紙 360g/m²) H75(+10) × W125mm

品番	色	税込価格(本体価格)/冊	仕様	1冊枚数	紙厚	包装
C-530-BL	ブルー	¥528 (¥480)	5×3サイズ 5ツ山	25枚	0.4	5冊
C-530-CR	クリーム	¥528 (¥480)	5×3サイズ 5ツ山	25枚	0.4	5冊
C-530-PI	ピンク	¥528 (¥480)	5×3サイズ 5ツ山	25枚	0.4	5冊

■ ロッド用穴つき

50

事務用紙製品・収納用品

情報カード (紙幣サイズ) (160×76mm)

財布にピッタリのメモカード

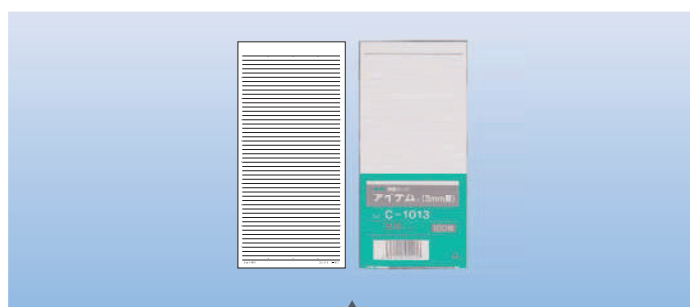

C-1013 (上質紙 81.4g/m²)

品番	税込価格(本体価格)/冊	仕様	1冊枚数	紙厚	包装
C-1013	¥308 (¥280)	タテ型アイテム 3ミリ罫両面	100枚	0.098	10冊

■ C-1013は一万円紙幣と同じサイズです。(160×76mm)

50

情報カード (6×4サイズ) (152×102mm)

アイディア、ヒントのメモにジャストサイズ

コレット 製品カタログ Vol.39



C-641 (上質紙 200.8g/m²)

C-2641 (上質紙 190g/m²)

C-3641C-AS (上質紙 209.4g/m²)



C-642 (上質紙 200.8g/m²)

C-2648 (上質紙 127.9g/m²)

C-3642 (上質紙 157g/m²)

品番	色	税込価格(本体価格)/冊	仕様	1冊枚数	紙厚	包装
C-641		¥550 (¥500)	無地	100枚	0.25	5冊
C-2641		¥814 (¥740)	無地 印字用	100枚	0.2	5冊
C-3641C-AS	5色込	¥792 (¥720)	無地カラー	100枚	0.2	5冊

品番	税込価格(本体価格)/冊	仕様	1冊枚数	紙厚	包装
C-642	¥616 (¥560)	補助6ミリ罫 両面	100枚	0.25	5冊
C-2648	¥528 (¥480)	補助8ミリ罫 両面	100枚	0.15	5冊
C-3642	¥484 (¥440)	セクション (5ミリ方眼) 両面	100枚	0.19	5冊

■ C-3641C-AS はブルー・クリーム・ピンク・グリーン・グレーの各色 20枚入りです。

※私製はがきのサイズは、下記のように定められています。

最大：縦 154mm × 横 107mm 最小：縦 140mm × 横 90mm

6×4サイズの情報カードは、私製はがき用紙としてお使いいただけます。

情報カード・見出しカード・秘書カード

秘書カード (B6判) (182×128mm)

使用目的に合わせた機能的なフォーム

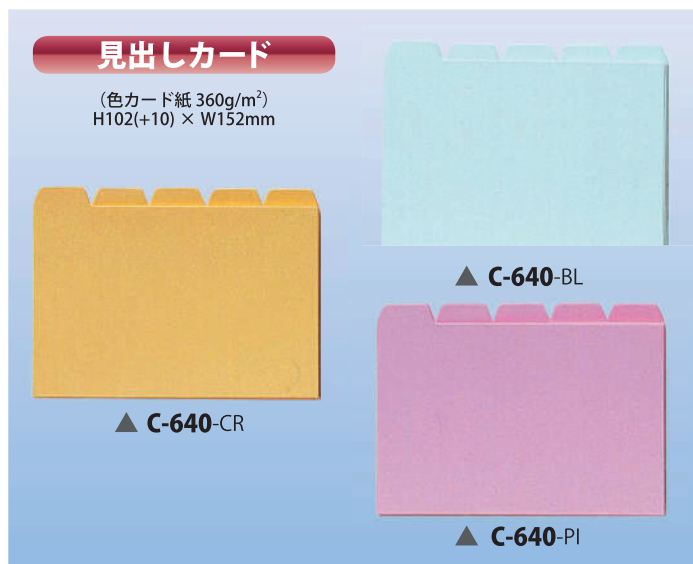

見出しカード

(色カード紙 360g/m²)
H102(+10) × W152mm

▲ **C-640-CR**

▲ **C-640-BL**

▲ **C-640-PI**

品番	色	税込価格(本体価格)/冊	仕様	1冊枚数	紙厚	包装
C-640-BL	ブルー	¥638 (¥580)	6×4サイズ 5ツ山	25枚	0.4	5冊
C-640-CR	クリーム	¥638 (¥580)	6×4サイズ 5ツ山	25枚	0.4	5冊
C-640-PI	ピンク	¥638 (¥580)	6×4サイズ 5ツ山	25枚	0.4	5冊

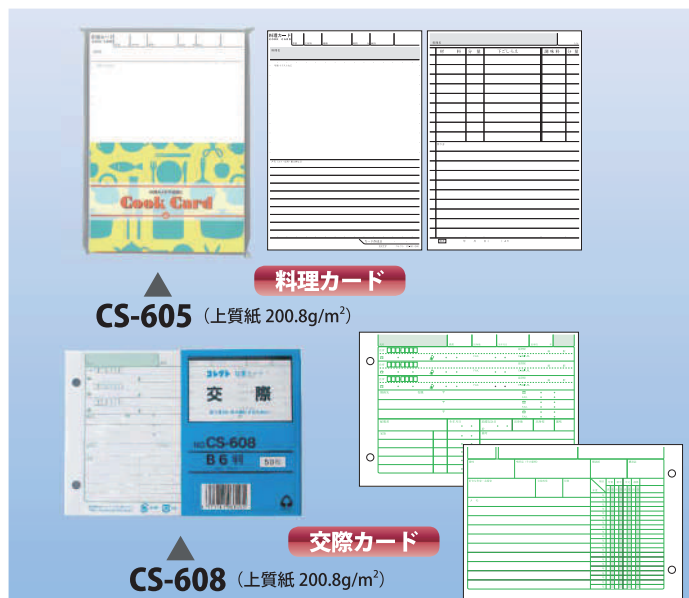

料理カード

▲ **CS-605** (上質紙 200.8g/m²)

交際カード

▲ **CS-608** (上質紙 200.8g/m²)

品番	税込価格(本体価格)/冊	仕様	1冊枚数	紙厚	包装
CS-605	¥528 (¥480)	料理 (PAT.)	50枚	0.25	10冊
CS-608	¥528 (¥480)	交際 2穴つき (PAT.)	50枚	0.25	10冊

51

事務用紙製品・収納用品

51

情報カード (B6判) (182×128mm)

1枚1枚で記入、分類、整理しやすい手頃なサイズ

情報カード・見出しカード

52

事務用紙製品・収納用品

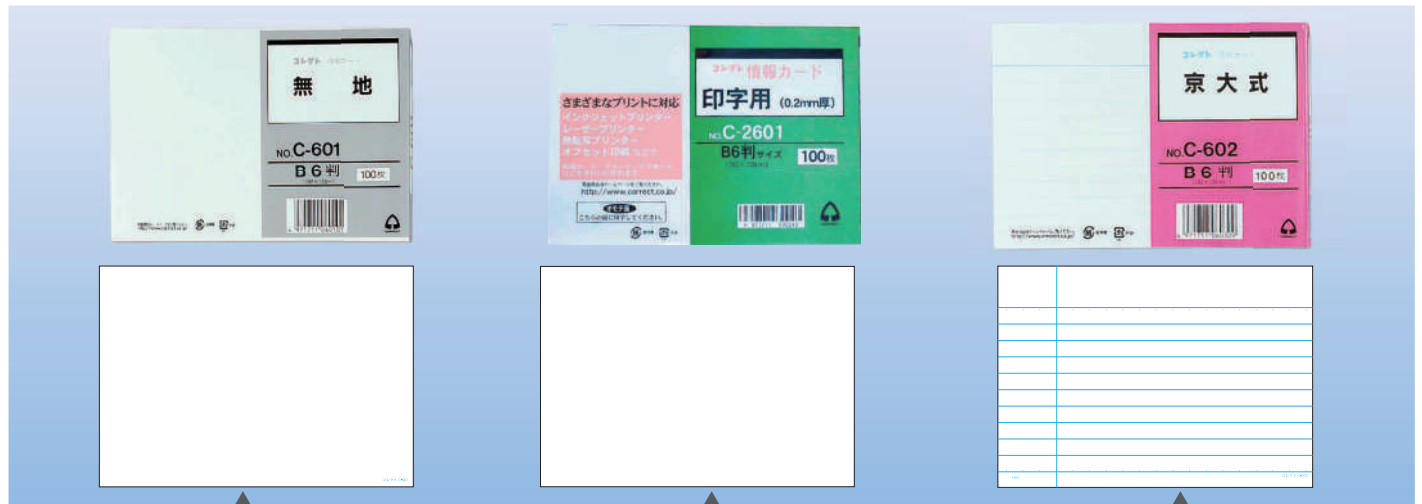

C-601 (上質紙 157g/m²)

C-2601 (上質紙 190g/m²)

C-602 (上質紙 157g/m²)

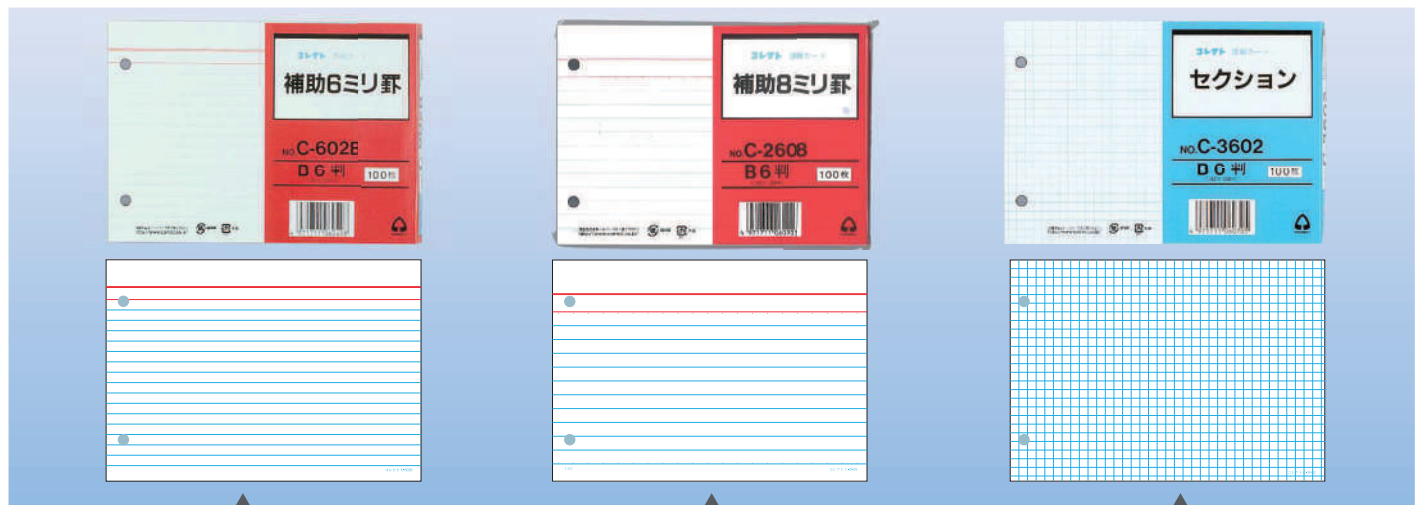

C-602B (上質紙 157g/m²)

C-2608 (上質紙 127.9g/m²)

C-3602 (上質紙 157g/m²)

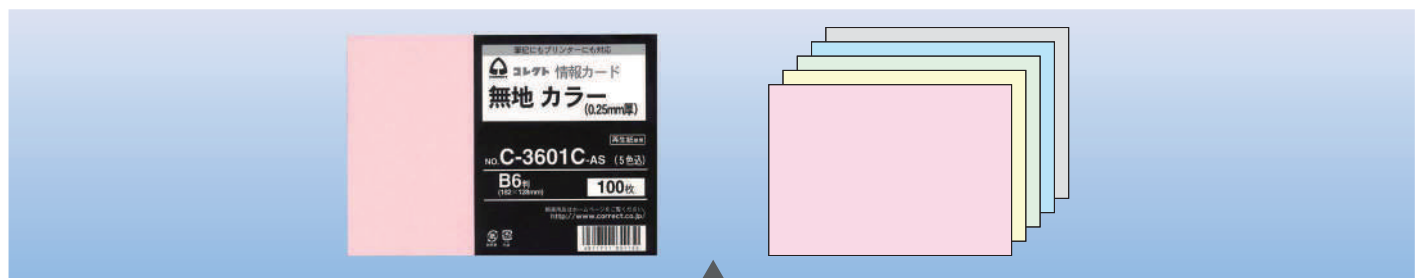

C-3601C-AS 5色込 (上質紙 209.4g/m²)

品番	税込価格(本体価格)/冊	仕様	1冊枚数	紙厚	包装
C-601	¥550 (¥500)	無地	100枚	0.19	5冊
C-2601	¥1,056 (¥960)	無地 印字用	100枚	0.2	5冊
C-602	¥550 (¥500)	京大式 9.5ミリ罫片面	100枚	0.19	5冊
C-602B	¥682 (¥620)	補助6ミリ罫 両面2穴付	100枚	0.19	5冊
C-2608	¥704 (¥640)	補助8ミリ罫 両面2穴付	100枚	0.15	5冊
C-3602	¥616 (¥560)	セクション (5ミリ方眼) 両面	100枚	0.19	5冊

品番	色	税込価格(本体価格)/冊	仕様	1冊枚数	紙厚	包装
C-3601C-AS	5色込	¥1,100 (¥1,000)	無地カラー	100枚	0.2	5冊

■ C-3601C-ASはブルー・クリーム・ピンク・グリーン・グレーの各色20枚入りです。

見出しカード

C-600 (色カード紙 310g/m²)
H128(+10) × W182mm

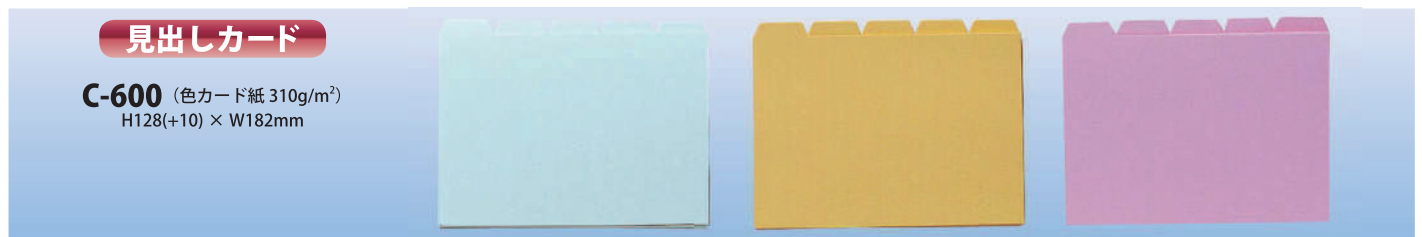

品番	色	税込価格(本体価格)/冊	仕様	1冊枚数	紙厚	包装
C-600-BL	ブルー	¥704 (¥640)	B6判 5ツ山	25枚	0.35	5冊
C-600-CR	クリーム	¥704 (¥640)	B6判 5ツ山	25枚	0.35	5冊
C-600-PI	ピンク	¥704 (¥640)	B6判 5ツ山	25枚	0.35	5冊

52

カードボックス・情報ボックス (B6判用)

情報カード、写真 (2L判) を分類・保管する



コレット 製品カタログ Vol.39



CB-6033-CBL

CB-6033-CPI

CB-6033-CL

※使用例

カードボックス

情報ボックス

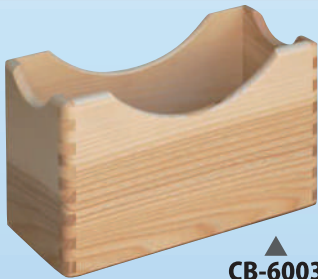

CB-6003

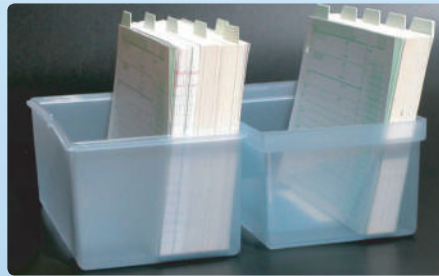

品番	税込価格(本体価格)/個	仕様	外寸(間口×奥行×高さ)	包装
CB-6003	¥3,410 (¥3,100)	フタなし 木製	208 × 100 × 132	1個

CB-6003 ■収納枚数: 300枚 ■重量: 293g ■内寸: 間口190 × 奥行85 × 高さ129mm

品番	色	税込価格(本体価格)/個	仕様	外寸(間口×奥行×高さ)	包装
CB-6033-CBL	クリアブルー	¥880 (¥800)	B6判用	205 × 118 × 155	6個
CB-6033-CPI	クリアピンク	¥880 (¥800)	B6判用	205 × 118 × 155	6個
CB-6033-CL	クリア	¥880 (¥800)	B6判用	205 × 118 × 155	6個

CB-6033 ■収納枚数: 300~400枚 ■重量: 274g ■内寸: 間口185 × 奥行95 × 高さ145mm
■ポリプロピレン製

カードケース (MDF製・スチール製)

多量のカード整理・保管に最適



グリーン購入法
適合商品

5×3用

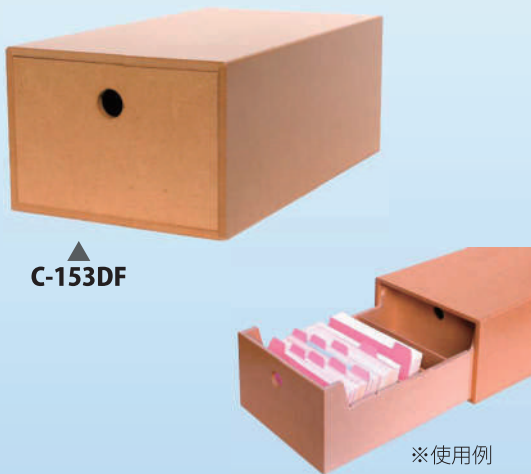

C-153DF

※使用例

5×3用



C-153ST

ロッド(くし棒)抜き差し方法

引出し裏面のロッド(くし棒)ストッパー下部のマグネットを手前にずらせば簡単に引き抜けます。



穴なしカードにはロッドを引き抜いたままで使用します。
ロッド(くし棒) ストッパー マグネット ロッド(くし棒) C-153ST

仕切り板

プラスチック製 黒

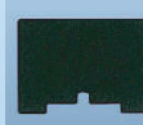

C-0053

品番	税込価格(本体価格)/台	仕様	外寸(間口×奥行×高さ)	内寸(間口×奥行×高さ)	重量	包装
C-153DF	¥3,850 (¥3,500)	5×3用	156 × 295 × 108	136 × 275 × 93	1,050	1/4台

■環境を気づかう素材(MDF製)

■仕切り板3枚付

■収納枚数: 約1,000枚

品番	税込価格(本体価格)/台	仕様	外寸(間口×奥行×高さ)	内寸(間口×奥行×高さ)	重量	包装
C-153ST	¥10,560 (¥9,600)	5×3用 ロッドつき	140 × 369 × 107	130 × 315 × 100	2,500	1/6台

■仕切り板3枚付 ■収納枚数: 約1,200枚

品番	税込価格(本体価格)/枚	仕様	縦×幅×厚み	重量	包装
C-0053	¥286 (¥260)	C-153ST用	87 × 128 × 2	20	1/10枚

※表記に単位の明示がない場合: サイズ/mm (ミリメートル) 重量/g (グラム)

カードボックス・カードケース

53

事務用紙製品・収納用品

53

カードボックス

各種のサイズのカードを分類・保管する



名刺サイズ用



※使用例

▲
CB-2134PE

品番	色	税込価格(本体価格)/個	仕様	外寸(間口×奥行×高さ)	包装
CB-2134PE-CBL	クリアブルー	¥418 (¥380)	中仕切りつき	102 × 114 × 74	10個
■収納枚数: 約 400 枚 ■重量: 88g ■内寸: 間口 95 × 奥行 100 × 高さ 72mm					
■ポリプロピレン製					

品番	色	税込価格(本体価格)/個	仕様	外寸(間口×奥行×高さ)	包装
CB-2134PE-CPI	クリアピンク	¥418 (¥380)	中仕切りつき	102 × 114 × 74	10個
CB-2134PE-CL	クリア	¥418 (¥380)	中仕切りつき	102 × 114 × 74	10個

5 × 3 用

『カードボックス』 フタの閉め方

(CB-5332PE・CB-6432PEの場合)
ボックスの身(下部)と
フタの角を合わせて
カチッと音がするように
閉めてください

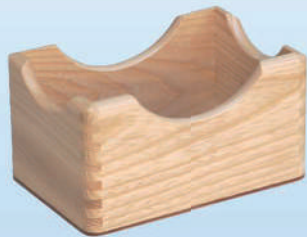

▲
CB-5302



▲
CB-5332PE



品番	税込価格(本体価格)/個	仕様	外寸(間口×奥行×高さ)	包装
CB-5302	¥2,640 (¥2,400)	フタなし木製	151 × 100 × 82	1個
■収納枚数: 約 200 枚 ■重量: 124g ■内寸: 間口 136 × 奥行 85 × 高さ 79mm				

品番	色	税込価格(本体価格)/個	仕様	外寸(間口×奥行×高さ)	包装
CB-5332PE-BK	ブラック	¥385 (¥350)	フタつき PP 製	138 × 90 × 93	10個
CB-5332PE-BL	ブルー	¥385 (¥350)	フタつき PP 製	138 × 90 × 93	10個
■収納枚数: 約 200 枚 ■重量: 95g ■内寸: 間口 134 × 奥行 77 × 高さ 87mm					

6 × 4 用

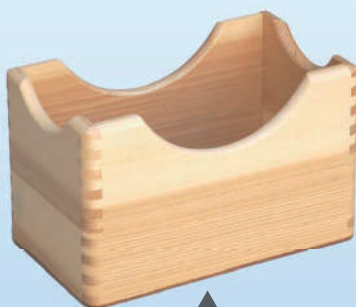

▲
CB-6402



▲
CB-6432PE



品番	税込価格(本体価格)/個	仕様	外寸(間口×奥行×高さ)	包装
CB-6402	¥3,300 (¥3,000)	フタなし木製	175 × 100 × 108	1個
■収納枚数: 約 200 枚 ■重量: 175g ■内寸: 間口 160 × 奥行 85 × 高さ 105mm				

品番	色	税込価格(本体価格)/個	仕様	外寸(間口×奥行×高さ)	包装
CB-6432PE-BK	ブラック	¥550 (¥500)	フタつき PP 製	168 × 108 × 118	10個
CB-6432PE-BL	ブルー	¥550 (¥500)	フタつき PP 製	168 × 108 × 118	10個
■収納枚数: 約 200 枚 ■重量: 150g ■内寸: 間口 160 × 奥行 95 × 高さ 114mm					

カードボックス

54

事務用紙製品・収納用品

決裁箱

決裁書類の分類・仕分けに便利な机上の必需品



コレト 製品カタログ Vol.39

生地塗

ナチュラルな仕上がり



T-73
A4判用



T-76
B4判用

ローズ塗

木目が美しく、インテリアにも溶け込みます

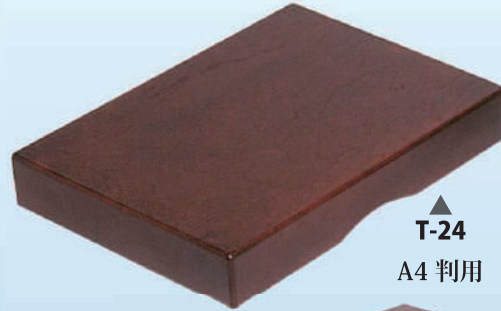

T-24
A4判用

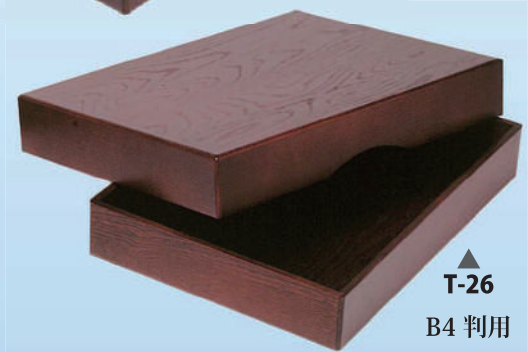

T-26
B4判用

品番	税込価格(本体価格)/個	仕様	外寸 (開口×奥行×高さ)	内寸 (開口×奥行×高さ)	重量	包装
T-73	¥7,260 (¥6,600)	A4判用	259 × 355 × 62	222 × 317 × 59	650	1個
T-76	¥8,470 (¥7,700)	B4判用	306 × 407 × 72	270 × 370 × 68	870	1個

品番	税込価格(本体価格)/個	仕様	外寸 (開口×奥行×高さ)	内寸 (開口×奥行×高さ)	重量	包装
T-24	¥15,070 (¥13,700)	A4判用	257 × 355 × 55	220 × 317 × 51	950	1個
T-26	¥17,270 (¥15,700)	B4判用	306 × 407 × 63	270 × 369 × 51	1,150	1個

ブロッター (吸取器)

万年筆・水性ペン・スタンプなどのインクを素早く吸い取る。



P-202-BK



P-205

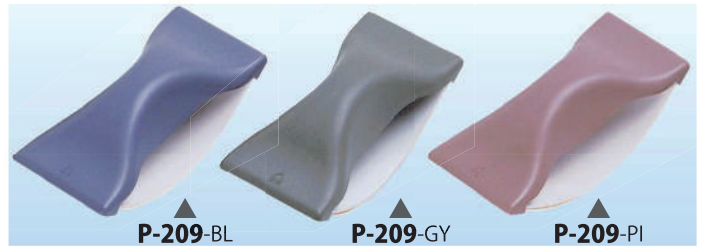

P-209-BL

P-209-GY

P-209-PI

品番	色	本体価格/個	仕様	長さ×幅×高さ	重量	包装
P-209-BL	ブルー	¥1,056 (¥960)	ABS樹脂製	145 × 65 × 60	51	5個
P-209-GY	グレー	¥1,056 (¥960)	ABS樹脂製	145 × 65 × 60	51	5個
P-209-PI	ピンク	¥1,056 (¥960)	ABS樹脂製	145 × 65 × 60	51	5個

■吸取紙1枚つき

吸取紙

インクを素早く吸い取る



P-200

品番	色	税込価格(本体価格)/個	仕様	長さ×幅×高さ	重量	包装
P-202-BK	黒	¥1,870 (¥1,700)	木製	145 × 70 × 50	136	10個
P-205	生地	¥1,540 (¥1,400)	木製	145 × 70 × 50	126	10個

■吸取紙1枚つき ■ウレタン塗装 ■取っ手：プラスチック製

品番	価格	仕様	幅×長さ	包装
P-200	オープン価格	1冊20枚入	60 × 200	1冊

※表記に単位の明示がない場合：サイズ/mm (ミリメートル) 重量/g (グラム)

決裁箱・ブロッター・吸取紙

55

事務用品

55

典礼用品

格調ある式典・催事に相応しい調度品をしつらえるためにお名入れを承ります。

賞状盆

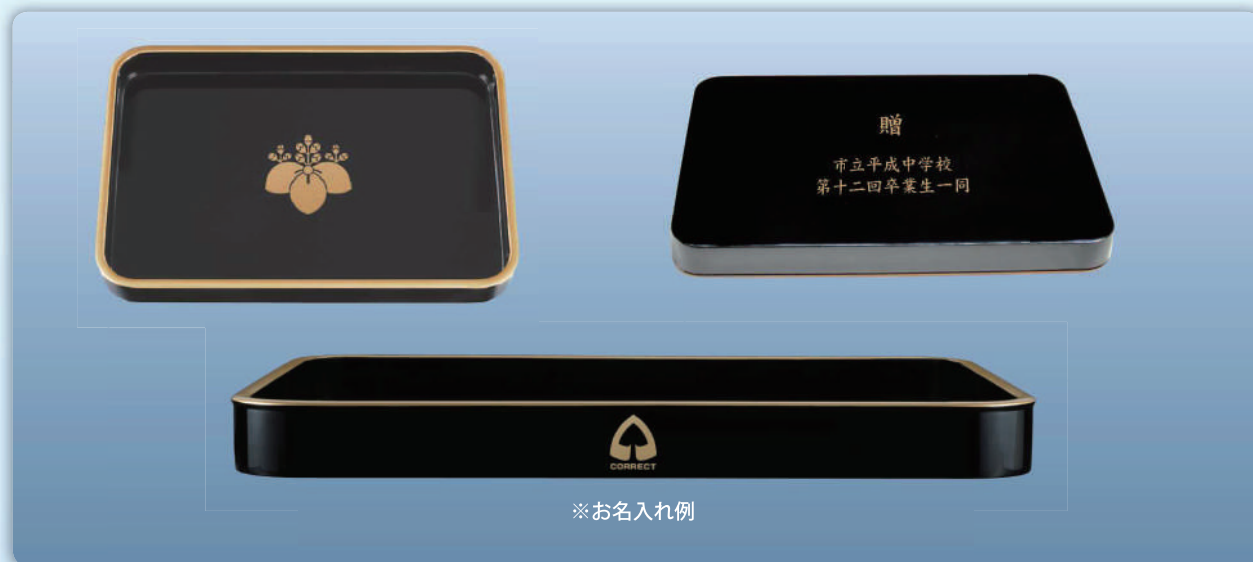

※お名入れ例

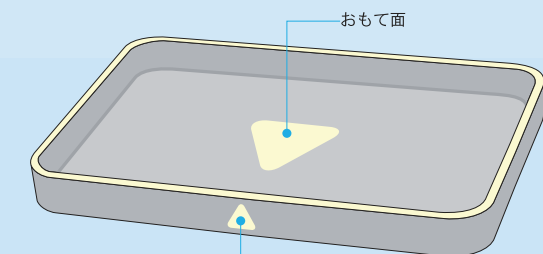

おもて面と立ち上がり部の両方にお名入れされる場合は、必ずおもて面に入れる紋章や文字の向きをご指定ください。
(上図のようにお名入れした立ち上がり部を正面とし、そちら側を上とする場合が多いようです)

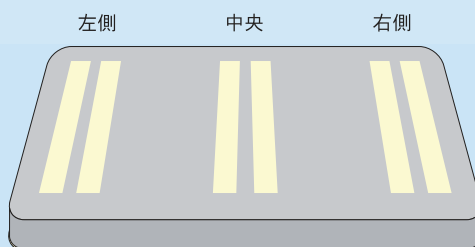

裏面に文字を入れる場合は、上の写真のように横書きの他、縦書きにする場合もあります。その場合、多くは右側に入れますが、中央や左側に入れることもあります。必ず場所をご指定ください。

お名入れ書体見本
(楷書体)

寄 卒業記念市立
贈 一同令和年度

楷書以外の書体も承ります。P.66の書体見本を参考にご指定ください。校章や社章などマークや紋章をご希望の場合は、版下データや清刷、または鮮明な印刷物をご用意ください。

色々な場面を格調高く演出します



T-16 ※使用例

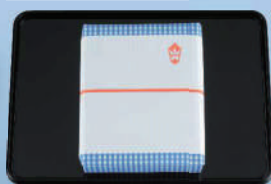

T-11
※使用例



黒無地：別製品



典礼用品へのお名入れのご案内

57

典礼用品

調印・証書ホルダー

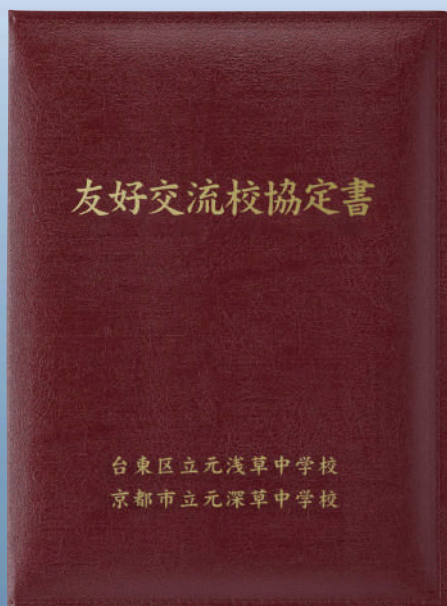

※お名入れ例

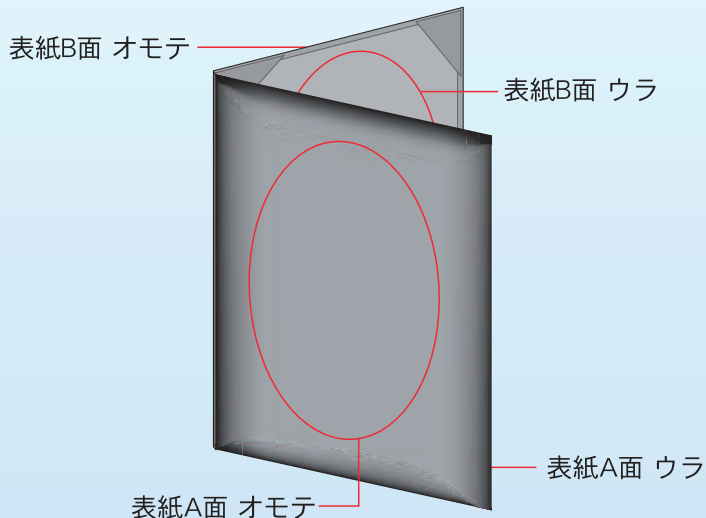

このイラストを参考にお名入れ箇所をご指定ください。
標準的には、横書きの場合は、表紙A面オモテに、縦書きの場合は、表紙B面オモテに文字を入れます。

校章や社章などマークや紋章をご希望の場合は、版下データや清刷、または鮮明な印刷物をご用意ください。

文字サイズ、書体、マークなど原稿によっては鮮明に入れられない場合がありますので事前にご確認ください。

お名入れ(箔押し)は、別途料金です。

- 次の条件によってお見積り金額が決定します。
- ・お名入れの面積 (1箇所は、概ね100cm²以内、それを超える場合は2箇所以上として数えます)
 - ・お名入れする箇所数
 - ・同じ原稿で製作する冊数

お見積りをご依頼の際には、お名入れ箇所と大まかなレイアウトを予めご用意ください。

※上の写真の文字入れ例の場合は、2箇所になります。



▲ F-244-WI ▲ F-244-GR ▲ F-244-BL ▲ F-244-DB

ふくさ

※お名入れ例



※お名入れ例 (拡大)



ふくさのお名入れ可能箇所の目安

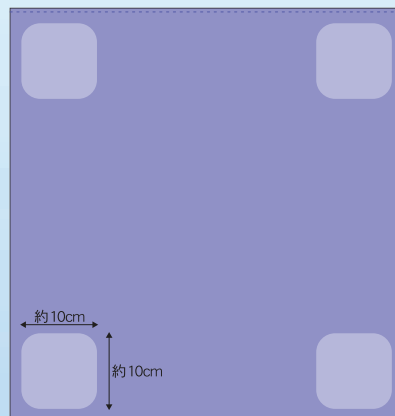

※ふくさのお名入れについて
右図に示すように、角に近い部分がお名入れ可能な箇所です。
1箇所につき、およそ10×10cm以内で入れられます。
一旦、色で染めたものから、色を抜くことでお名入れいたしますので、小さな文字や細い線は鮮明に出ないことがあります。ご了承ください。

賞状盆



調印式、表彰式など格調ある式典の演出、契約書や権利書の授受・保管にも

木製・本漆・手塗り

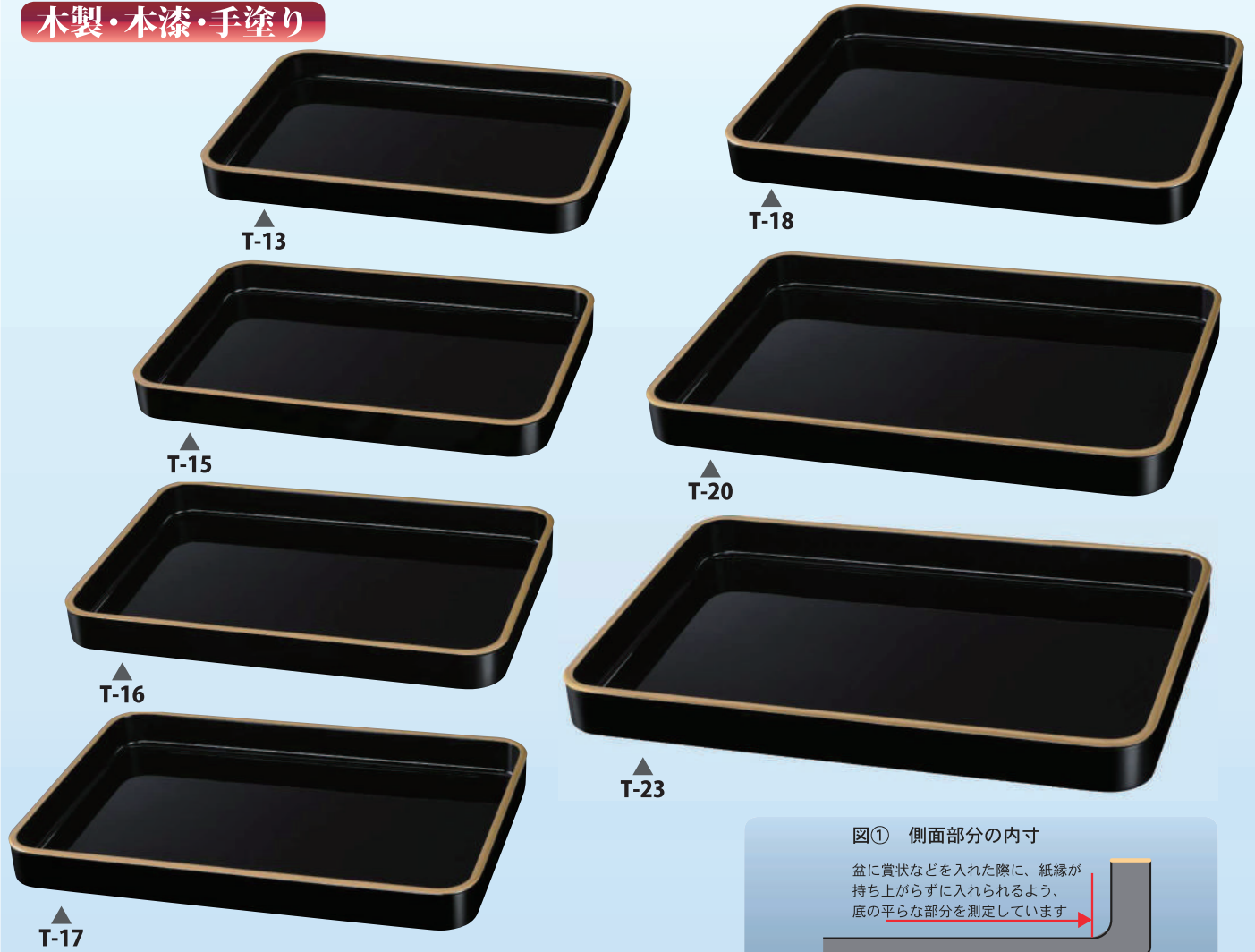

図① 側面部分の内寸

盆に賞状などを入れた際に、紙縁が持ち上がらずに入れられるよう、底の平らな部分を測定しています

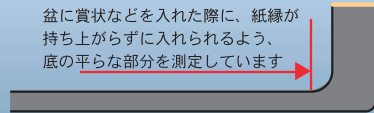

プラスチック製

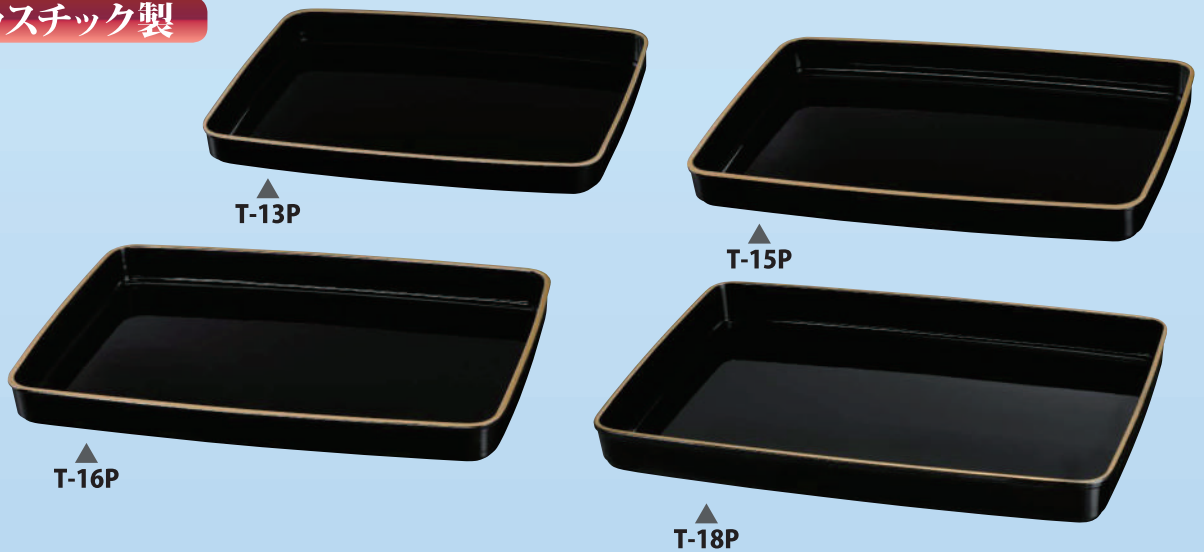

賞状盆

58

典
礼
用
品

品番	税込価格(本体価格)/個	仕様	外寸 (開口×奥行×高さ)	内寸 (開口×奥行×高さ)	重量	包装
T-13	¥26,400 (¥24,000)	A4判用	395 × 274 × 35	360 × 240 × 30	500	1個
T-15	¥34,100 (¥31,000)	B4判用	459 × 317 × 42	415 × 280 × 37	950	1個
T-16	¥38,500 (¥35,000)	A3判用	489 × 342 × 46	450 × 300 × 40	1,000	1個
T-17	¥45,100 (¥41,000)		520 × 362 × 49	475 × 320 × 43	1,030	1個
T-18	¥51,700 (¥47,000)		550 × 388 × 53	495 × 340 × 47	1,200	1個
T-20	¥90,200 (¥82,000)	B3判用	610 × 425 × 55	565 × 385 × 50	1,500	1個
T-23	¥165,000 (¥150,000)	勲記用・A2判用	710 × 520 × 65	660 × 470 × 55	2,700	1個

※ 1) 内寸(収納可能)サイズは、角が曲線のため平底部分の内寸法です。(図①参照)

※ 2) 天然素材を使用した手作業による商品のため、サイズに多少の誤差が生じます。ご了承ください。

品番	税込価格(本体価格)/個	仕様	外寸 (開口×奥行×高さ)	内寸 (開口×奥行×高さ)	重量	包装
T-13P	¥4,620 (¥4,200)	A4判用	395 × 285 × 38	350 × 240 × 30	650	1個
T-15P	¥5,720 (¥5,200)	B4判用	453 × 312 × 44	405 × 260 × 40	900	1個
T-16P	¥6,160 (¥5,600)	A3判用	485 × 333 × 45	420 × 297 × 40	1,100	1個
T-17P	¥7,480 (¥6,800)		514 × 357 × 49	465 × 310 × 43	1,300	1個
T-18P	¥8,360 (¥7,600)		548 × 382 × 55	485 × 330 × 47	1,650	1個

■材質：ユリア樹脂製
■塗装：カシユ塗装

図②

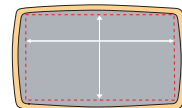

※内寸(収納可能)サイズは、角と側面が曲線のため平底部分の内寸法です。(図②参照)

名刺盆・切手盆・進物盆

冠婚葬祭に欠かせないツール各種揃えました



コレット 製品カタログ Vol.39



木質ボード(MDF)製

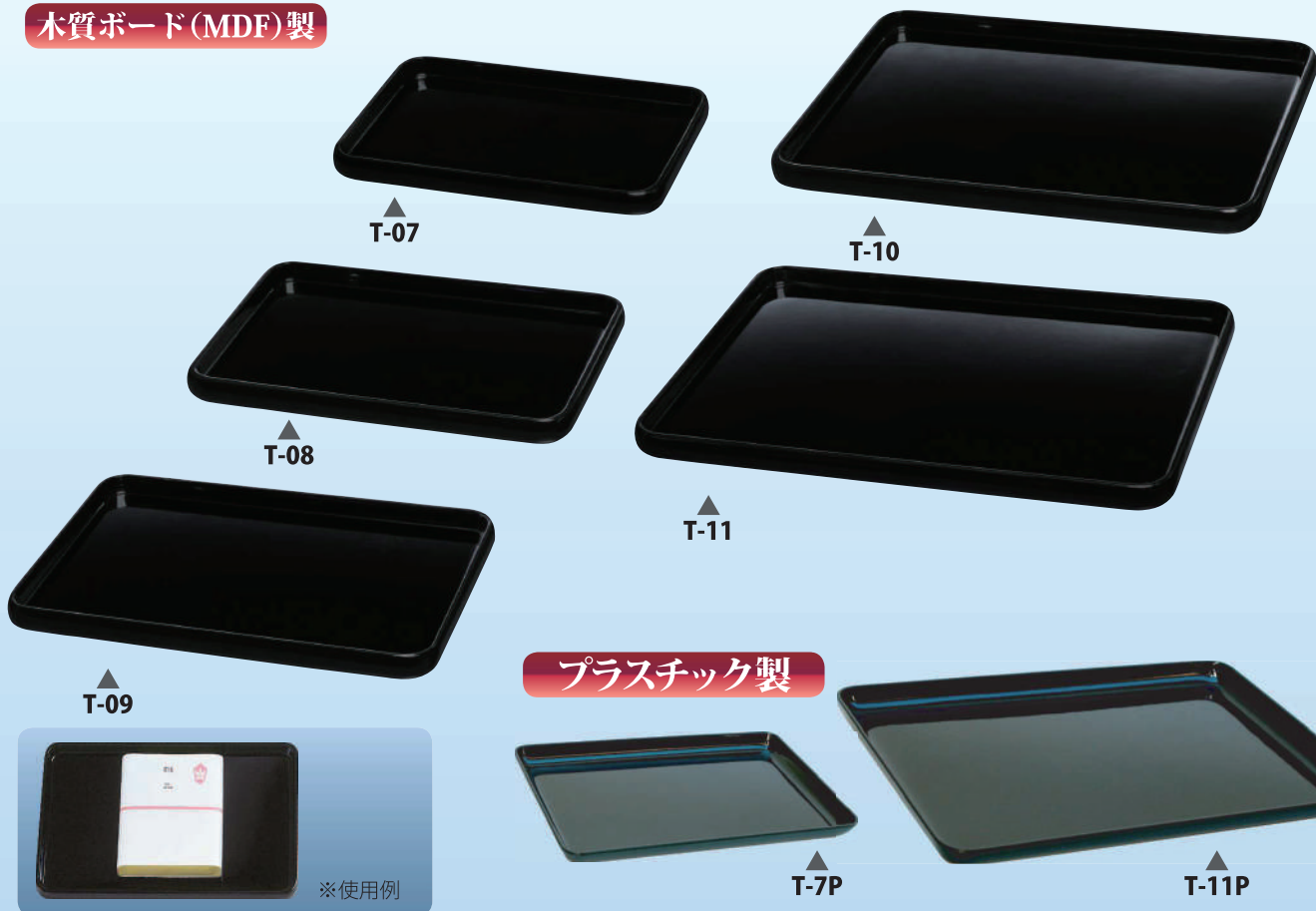

プラスチック製



品番	税込価格(本体価格)/個	仕様	外寸 (開口×奥行×高さ)	内寸 (開口×奥行×高さ)	重量	包装
T-07	¥7,260 (¥6,600)	A6 判用	213 × 140 × 18	195 × 122 × 12	170	1 個
T-08	¥8,030 (¥7,300)	B6 判用	245 × 160 × 18	230 × 145 × 12	225	1 個
T-09	¥9,680 (¥8,800)	A5 判用	275 × 185 × 18	255 × 165 × 12	275	1 個
T-10	¥10,340 (¥9,400)	B5 判用	307 × 217 × 18	288 × 198 × 12	365	1 個
T-11	¥10,780 (¥9,800)	A4 判用	335 × 235 × 18	320 × 220 × 12	430	1 個

■材質：木質ボード（MDF）製 ■塗装：ウレタン塗装。
■文字入れ：手書き、シルク印刷など可能。（料金は別途）

※表記に単位の明示がない場合：サイズ/mm（ミリメートル）重量/g（グラム）

品番	税込価格(本体価格)/個	仕様	外寸 (開口×奥行×高さ)	内寸 (開口×奥行×高さ)	重量	包装
T-7P	¥1,320 (¥1,200)	A6 判用	210 × 145 × 15	190 × 125 × 13	155	1 個
T-8P	¥1,540 (¥1,400)	B6 判用	240 × 161 × 17	220 × 141 × 15	185	1 個
T-9P	¥1,650 (¥1,500)	A5 判用	272 × 178 × 17	252 × 158 × 15	265	1 個
T-10P	¥1,980 (¥1,800)	B5 判用	297 × 201 × 17	277 × 181 × 15	315	1 個
T-11P	¥2,530 (¥2,300)	B5 判用	327 × 228 × 18	297 × 200 × 16	380	1 個

■材質：ウリア樹脂製。■塗装：カシュー塗装。■気楽に使えるプラスチック製。
■表面は仕上げの美しい、うるし調カシュー塗装。
■文字入れは手書き、シルク印刷など可能。（料金は別途）

賞状枕

賞状を取り出し易くする



ふくさ（袱紗）

賞状に威厳を持たせる

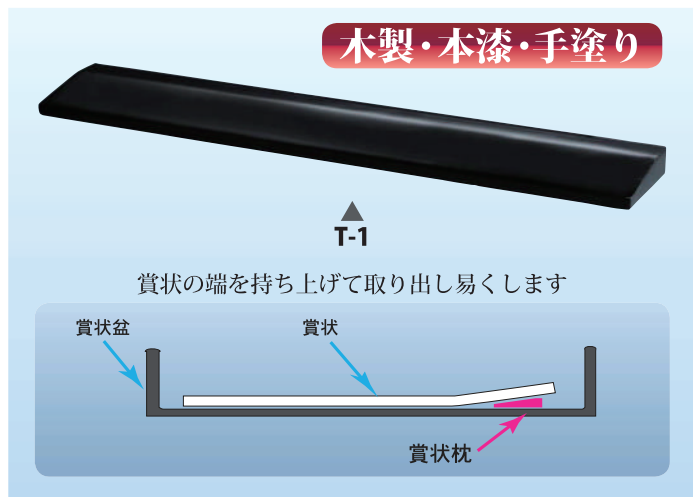

品番	税込価格(本体価格)/個	仕様	長さ×幅×厚み	包装
T-1	¥3,630 (¥3,300)	本うるし、手塗り	230 × 40 × 10	1 個

■材質：ヒノキ材 ■ラシャ布足つき
■賞状盆を使用する際に賞状を取り出し易くする。
■全ての大きさの賞状盆に対応。

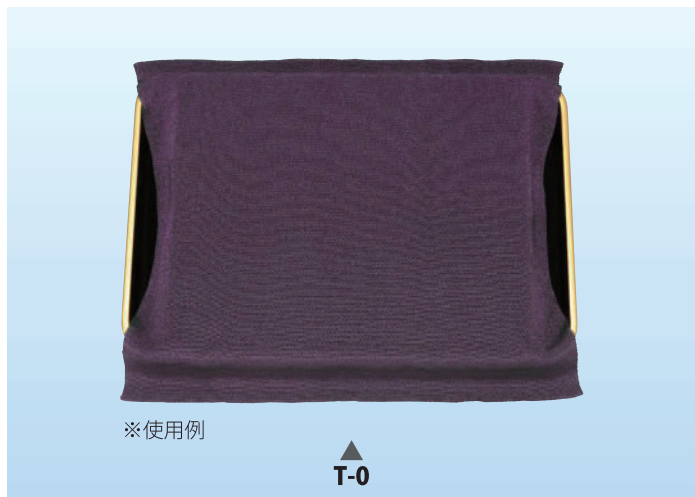

品番	税込価格(本体価格)/枚	仕様	縦×横	包装
T-0	¥9,900 (¥9,000)	縮緬綿100%	約550×約520	1 枚

■丹後ちりめん綿100%紫色 ■どっしりと風格のある重めの丹後ちりめん。
■物を包む高級な風呂敷として使える。
■冠婚葬祭のいずれにも使える紫色。

名刺盆・切手盆・進物盆・賞状枕・ふくさ

59

典礼用品

調印・証書ホルダー

貼

皮革

布

調印式、表彰式など格調ある式典の演出、契約書や権利書の授受・保管にも

A4判用 本革製

A4判サイズが表紙両面に2枚挟めます。

表紙は格調高い本革製。

箔押しなどで名入れが可能 (お名入れは別途料金)



※使用例



F-544-BK



F-544-DB

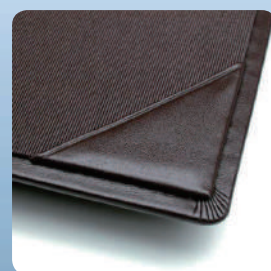

品番	色	税込価格(本体価格)/冊	仕様	高さ×幅×厚み	包装
F-544-BK	黒	¥13,200 (¥12,000)	A4判用	311×230×18	1冊
F-544-DB	濃茶	¥13,200 (¥12,000)	A4判用	311×230×18	1冊

■表紙面：本革貼り・縫製加工 ■中面：本革製コーナー・布帛貼り
 ■証書収納サイズ：A4判 297×210mm (JIS規格サイズ) 用
 ■包装：化粧箱入り

A4判用 スエード調 (縫製加工)

証書に品位を持たせるスエード調。文字入れ加工にも対応

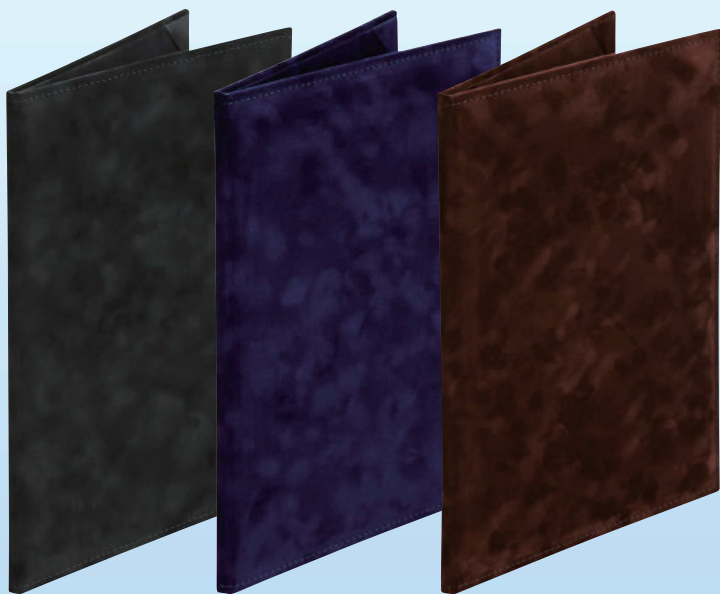

F-444-BK

F-444-BL

F-444-DB



※使用例

文字入れ加工が可能

箔押しなどにより、マークや文字などのお名入れも承ります。(別途料金)
 詳しくは、お問い合わせ下さい。



※文字入れ例

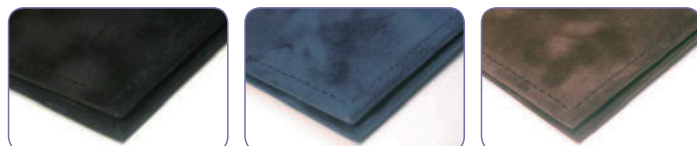

品番	色	税込価格(本体価格)/冊	仕様	高さ×幅×厚み	包装
F-444-BK	黒	¥6,050 (¥5,500)	A4判用	311×230×18	1冊
F-444-BL	紺	¥6,050 (¥5,500)	A4判用	311×230×18	1冊
F-444-DB	濃茶	¥6,050 (¥5,500)	A4判用	311×230×18	1冊

■表紙面：フロッキングシート貼
 ■証書収納サイズ：A4判 297×210mm (JIS規格サイズ) 用
 ■包装：化粧箱入り

※表記に単位の明示がない場合：サイズ/mm (ミリメートル) 重量/g (グラム)



調印・証書ホルダー・房つきストラップ・二つ折ポケット

61

典礼用品

61

A4判用

細布製

別珍製

布レザー製 (縫製加工)



F-144



F-344



F-244-BL

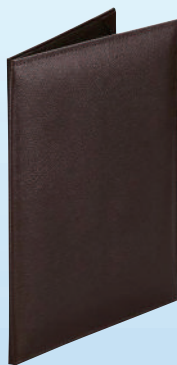

F-244-DB

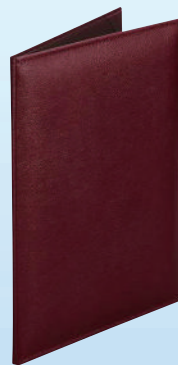

F-244-WI

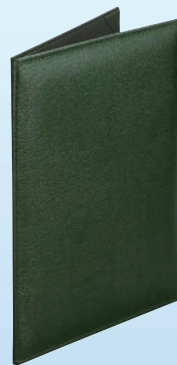

F-244-GR

※F-344は素材の特性上お名入れできません

品番	税込価格(本体価格)/冊	仕様	高さ×幅×厚み	包装
F-144	¥4,510 (¥4,100)	A4判用	311 × 230 × 18	1冊
F-344	¥6,050 (¥5,500)	A4判用	311 × 230 × 18	1冊

■証書収納サイズ：A4判 297 × 210mm (JIS規格サイズ) 用
■包装：化粧箱入り

品番	色	税込価格(本体価格)/冊	仕様	高さ×幅×厚み	包装
F-244-BL	紺	¥5,830 (¥5,300)	A4判用	311 × 230 × 18	1冊
F-244-DB	濃茶	¥5,830 (¥5,300)	A4判用	311 × 230 × 18	1冊
F-244-WI	エンジ	¥5,830 (¥5,300)	A4判用	311 × 230 × 18	1冊
F-244-GR	緑	¥5,830 (¥5,300)	A4判用	311 × 230 × 18	1冊

A3判用 細布製

A3判サイズを折ることなく内側に2枚挟めます。表紙は上質感ある布製。箔押しなどで名入れが可能 (お名入れは別途料金)



F-133

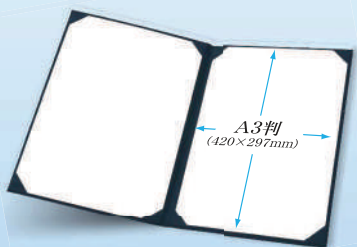

※この写真はサイズの説明です。実際は内側にも表紙外側と同じ生地が貼ってあります。

品番	税込価格(本体価格)/冊	仕様	高さ×幅×厚み	包装
F-133	¥9,900 (¥9,000)	A3判用	435 × 314 × 19	1冊

■証書収納サイズ：A3判 420 × 297mm (JIS規格サイズ) 用
■包装：化粧箱入り

房つきストラップ

数ページの冊子印刷物を挟める



F-S44-BL

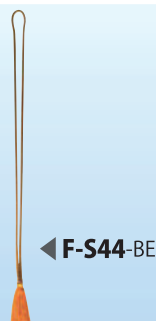

F-S44-BE

※使用例



品番	色	税込価格(本体価格)/本	仕様	長さ	包装
F-S44-BL	紺	¥660 (¥600)	レーヨン100%	約365	1本
F-S44-BE	薄茶	¥660 (¥600)	レーヨン100%	約365	1本

房つきストラップと二つ折ポケットを組み合わせてメニューホルダーとして使えます。

※F-244-DBにF-S44-BEとF-P44を組み合わせた使用例



※使用例

F-144, F-244, F-344, F-444, F-544は、どれも同じ形状で、A4判サイズが表紙両面に挟めます。

二つ折ポケット

複数枚葉の印刷物が入られる



A4判用

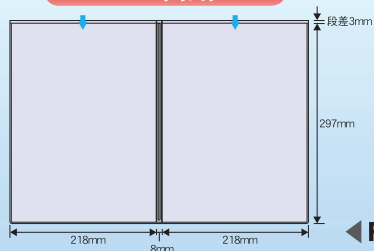

F-P44

品番	税込価格(本体価格)/冊	仕様	高さ×幅×厚み	包装
F-P44	¥550 (¥500)	A4判用オレフィン製	300 × 218 × 8	1冊

■透明度がよくA4判用紙(2枚)が入られます。
■TPシート(0.2mm厚)使用。(塩素を含まない非塩ビ材、トナーなどの転写がありません。)

※表記に単位の明示がない場合：サイズ/mm(ミリメートル) 重量/g(グラム)

投書箱・提案箱・入札箱

豊かなコミュニケーションに役立つ小道具



投書箱(木製)



提案箱(アクリル製)



品番	税込価格(本体価格)/個	仕様	間口×奥行×高さ	投入口(左右×巾)	重量	包装
M-500	¥8,470 (¥7,700)	木製	175 × 85 × 320	130 × 4	960	1個

■鍵(2本)つきです。■上部に吊り下げ用穴つき ■取り出し口: W67 × H97mm

品番	税込価格(本体価格)/個	仕様	間口×奥行×高さ	投入口(左右×巾)	重量	包装
M-505	¥12,100 (¥11,000)	アクリル製	150 × 115 × 234	140 × 6	750	1個

■取り出し口: W140 × D35mm ■背面に吊り下げ用穴つき ■鍵(2本)つきです。鍵や錠は仕様変更することがあります

入札箱大(MDF製)

A4判用紙や角2封筒を折り曲げずに投入できる



入札箱(木製)



入札箱(ステンレス製)



品番	税込価格(本体価格)/個	仕様	間口×奥行×高さ	投入口(左右×巾)	重量	包装
M-507	¥28,600 (¥26,000)	MDF製	295 × 202 × 370	250 × 20	3,500	1個
M-501	¥24,200 (¥22,000)	木製	250 × 200 × 350	150 × 15	1,890	1個
M-511	¥27,500 (¥25,000)	ステンレス製	250 × 200 × 350	150 × 15	1,820	1個

■取り出し口: M-507 / W264 × H216mm 鍵 2本つき
M-501 / W230 × H140mm 鍵 2本つき
M-511 / W230 × H115mm 専用鍵 2本つき
鍵や錠は仕様変更することがあります

投書箱・提案箱・入札箱

62

事務用品

62

窓口ボックス

インテリアや使用目的に合わせて、多彩なサイズ・色・素材を揃えました



コレト 製品カタログ Vol.39



M-523



1本

■取り出し口：
M-523 / W155 × H85mm
M-522 / W195 × H115mm

M-522



1本



募金箱

※文字入れ例

文字入れは別途料金

箱・ボックス類の鍵について

P.62-63に掲載している製品のうち、
M-505・M-511以外は共通鍵です。
共通鍵には2種類あります。



細い円筒状の鍵



ギザギザがある板状の鍵



これらの共通鍵を使用する製品は、
このカタログでは左上のマークで表しています。
※鍵や錠は仕様変更することがあります。

品番	税込価格(本体価格)/個	仕様	間口×奥行×高さ	投入口(左右×巾)	重量	包装
M-523	¥14,300 (¥13,000)	中 錠つき	180 × 130 × 250	130 × 10	1,000	1個
M-522	¥18,700 (¥17,000)	大 錠つき	220 × 160 × 310	170 × 10	1,460	1個

■鍵(1本)つきです。■材質：アクリル板・木質繊維板(MDF)



M-503



1本

品番	色	税込価格(本体価格)/個	仕様	間口×奥行×高さ	重量	包装
M-503-CL	クリア	¥12,100 (¥11,000)	中袋番開き錠つき	180 × 120 × 240	930	1個
M-503-BR	ブラウン	¥12,100 (¥11,000)	中袋番開き錠つき	180 × 120 × 240	930	1個

■鍵(1本)つきです。■材質：木製



M-502



1本

品番	色	税込価格(本体価格)/個	仕様	間口×奥行×高さ	重量	包装
M-502-CL	クリア	¥15,400 (¥14,000)	大袋番開き錠つき	220 × 150 × 300	1,390	1個
M-502-BR	ブラウン	¥15,400 (¥14,000)	大袋番開き錠つき	220 × 150 × 300	1,390	1個

■鍵(1本)つきです。■材質：木製

貴名受

受付窓口の必需品

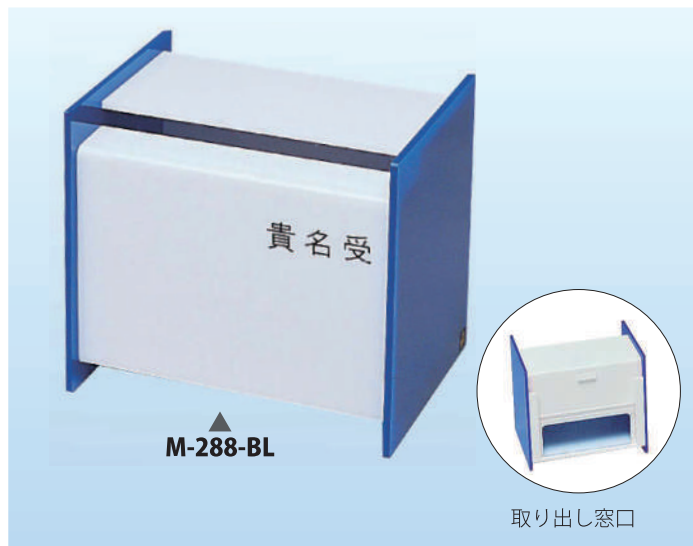

M-288-BL

取り出し窓口

品番	色	税込価格(本体価格)/個	仕様	間口×奥行×高さ	包装
M-288-BL	青	¥6,050 (¥5,500)	約300枚収納	136 × 105 × 120	1個

■投入口サイズ：左右130×高さ5mm ■取り出し口サイズ：高さ36×幅100mm
■重量：320g ■貴名受：シルク印刷

診察券入

入れ順通りに整理できる



M-280-BL

品番	色	税込価格(本体価格)/個	仕様	間口×奥行×高さ	包装
M-280-BL	ブルー	¥6,050 (¥5,500)	約400枚収納	84 × 116 × 125	1個

■投入口サイズ：左右78×高さ10mm
■取り出し口サイズ：高さ100×幅70mm
■見出し用差込用紙つき ■重量：300g

窓口ボックス・貴名受・診察券入

63

事務用品

募金箱

再生紙

手持ちでも置いても使える組み立て式紙製募金箱

この募金箱には、広島平和記念公園に送られた「折り鶴」を配合した紙、『カラフルウィッシュ』を使用しています。コレクトは、折り鶴に込められた平和の願いに賛同します

紐を通せる穴つき
(※紐は付属しません)

簡単に組み立てられます

表示ラベルつき

M-300

『カラフルウィッシュ』は株式会社クラウン・パッケージの登録商標です

品番	税込価格(本体価格)/袋	間口×奥行×高さ	投入口(左右×巾)	重量	包装
M-300	¥1,210 (¥1,100)	180 × 110 × 180	100 × 10	150	10袋

- 素材：薄口段ボール製 表示ラベルつき
- 耐荷重：約2kg(手持ちによる静止時)
- 1袋3個入

三角塔



見やすい表示でさわやかな印象

B-201

品番	税込価格(本体価格)/個	仕様	間口×奥行×高さ	重量	包装
B-201	¥4,070 (¥3,700)	ヨコ型 2面 カシメ加工済	218 × 72 × 62	105	6個

■B-201(ヨコ型)は2面に名入れ出来ます。(料金別途)

タテ、ヨコどちらにも使えます

B-252-BR

B-252-CL

品番	色	税込価格(本体価格)/個	仕様	縦×幅×厚み	包装
B-252-BR	ブラウン	¥6,930 (¥6,300)	中	220 × 70 × 60	1個
B-252-CL	クリア	¥6,930 (¥6,300)	中	220 × 70 × 60	1個

■お名入承ります。(料金別途) ■重量：370g

B-331-RO

アルミ板色
チーク塗：銀色
ローズ塗：金色

品番	色	税込価格(本体価格)/個	仕様	間口×奥行×高さ	包装
B-331-RO	ローズ	¥8,580 (¥7,800)	ローズ塗	94 × 89 × 210	1/4個

■アルミ板サイズ：天地200×幅54×厚み0.5mm 裏面テープつき ■重量：370g
■3面に名入れできます。(料金別途)

B-302-TE

品番	色	税込価格(本体価格)/個	仕様	間口×奥行×高さ	包装
B-302-TE	チーク	¥9,350 (¥8,500)	チーク塗	320 × 56 × 56	1/6個

■B-302/アルミ板サイズ：左右300×幅54×厚み0.5mm 裏面テープつき ■重量：320g
■1面に名入れできます。(料金別途)
■アルミ板色：銀色

新聞掛 (スチール製)

新聞や雑誌を閲覧できる



コレト 製品カタログ Vol.39



品番	税込価格(本体価格)/台	仕様	幅×奥行×高さ	重量	包装
N-615	¥25,300 (¥23,000)	スチール製片面5段	600×335×835	3,870	1台
N-1615	¥37,400 (¥34,000)	N-615、N-60(5本)セット	600×335×835	4,850	1台

■マガジンラックのサイズ: 間口560×奥行44×高さ210mm

品番	税込価格(本体価格)/台	仕様	幅×奥行×高さ	重量	包装
N-515	¥20,900 (¥19,000)	スチール製片面5段	593×350×870	3,150	1台
N-1515	¥36,300 (¥33,000)	N-515、N-70(5本)セット	593×350×870	4,850	1台

■マガジンラックのサイズ: 間口565×奥行35×高さ195mm

新聞綴 (アルミ製)

新聞を簡単に素早くファイル・閲覧できる

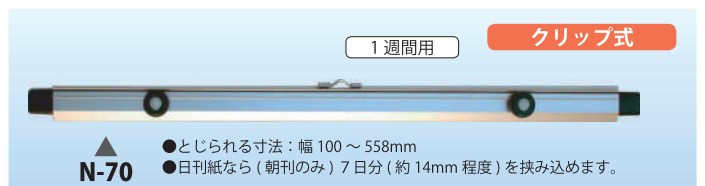

品番	税込価格(本体価格)/本	仕様	幅×高さ×奥行	重量	包装
N-60	¥2,750 (¥2,500)	プッシュ式アルミ製	605×23.5×16.5	168	5本

品番	税込価格(本体価格)/本	仕様	幅×高さ×奥行	重量	包装
N-70	¥3,740 (¥3,400)	クリップ式アルミ製	610×30×32	305	5本

※表記に単位の明示がない場合: サイズ/mm(ミリメートル) 重量/g(グラム)

印箱 (錠付)

ゴム印のサイズや本数に合わせて対応できる自由仕切板式

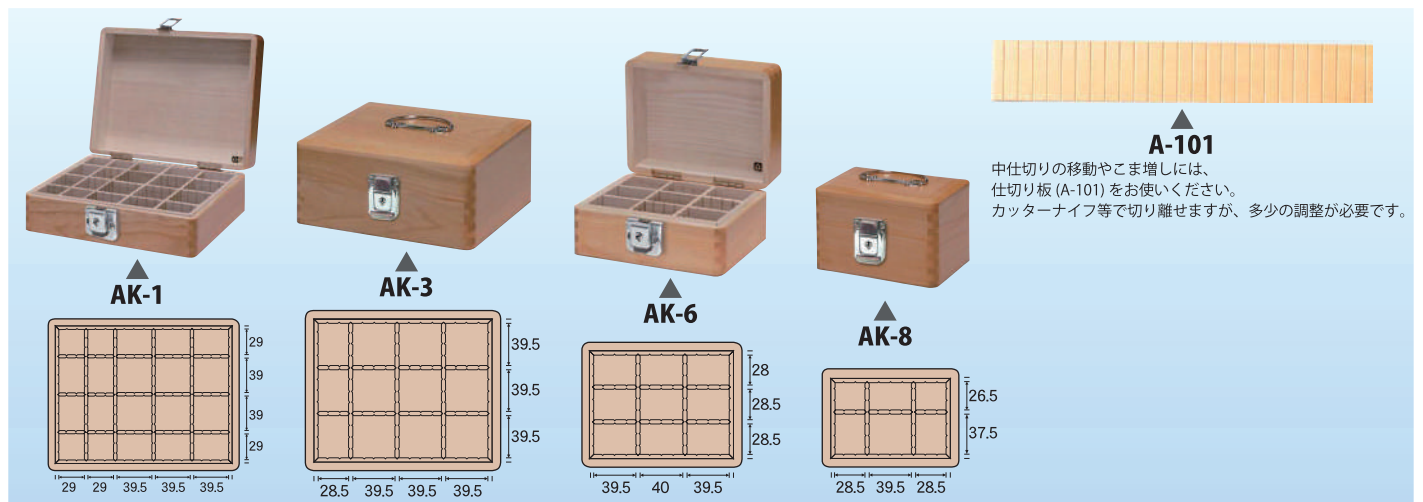

品番	税込価格(本体価格)/個	仕様	科目印収納数	外寸(間口×奥行×高さ)	内寸(間口×奥行×高さ)	重量	包装
AK-1	¥6,160 (¥5,600)	大5列4段	90本	217×172×82	192×147×74	660	1個
AK-3	¥5,830 (¥5,300)	中4列3段	70本	183×150×82	158×125×74	500	1個
AK-6	¥5,280 (¥4,800)	小3列3段	45本	150×118×82	125×93×74	390	1個

■錠(1本)つきです。

品番	税込価格(本体価格)/個	仕様	科目印収納数	外寸(間口×奥行×高さ)	内寸(間口×奥行×高さ)	重量	包装
AK-8	¥5,060 (¥4,600)	豆3列2段	30本	128×92×82	103×67×74	300	1個
A-101	¥242 (¥220)	仕切り板		295×4×44	—	20	1枚

※表示の内寸は、1mm程度の誤差が出る場合があります。

※表記に単位が不明示の場合: サイズ/mm(ミリメートル) 重量/g(グラム)

新聞掛・新聞綴・印箱

65

事務用品

65

部屋や教室が一目でわかる表示用品

側面用

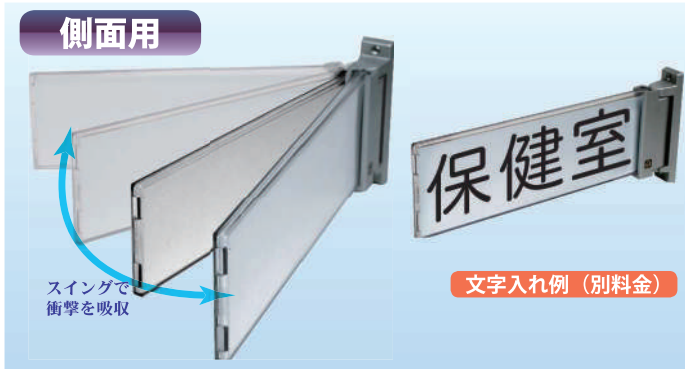

品番	税込価格(本体価格)/枚	仕様	縦×幅×厚み	重量	包装
B-415	¥6,160 (¥5,600)	スイングタイプ 中板差込式	110×273×24	212	1/5枚

■ネジ2本つき

品番	価格	仕様	縦×幅×厚み	重量	包装
B-415TB	オープン価格	取付部	110×24×45	94	1枚
B-415TC	オープン価格	透明ケース	80×240×13	96	1枚
B-415NI	オープン価格	中板 (B-415用)	73×236×1	27	1枚

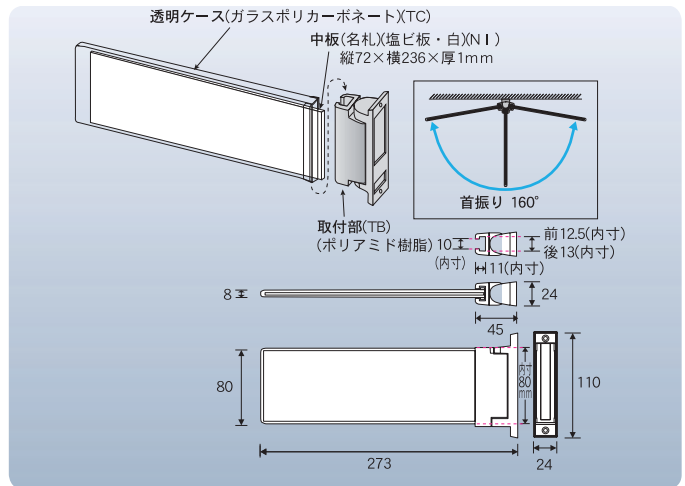

側面用

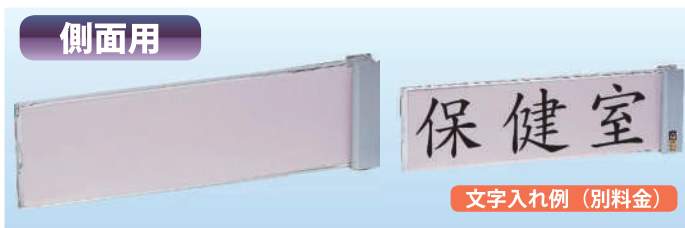

品番	税込価格(本体価格)/枚	仕様	縦×幅×厚み	重量	包装
B-405	¥1,760 (¥1,600)	S型透明 中板差込式	82×273×22	150	1/10枚

■ネジ2本つき

品番	価格	仕様	縦×幅×厚み	重量	包装
B-405TB	オープン価格	取付部 アルミ製	82×22×21	37	1枚
B-405TC	オープン価格	透明ケース	80×265×18	90	1枚
B-405NI	オープン価格	中板(B-405用・B-406用)	73×258×1	28	1枚

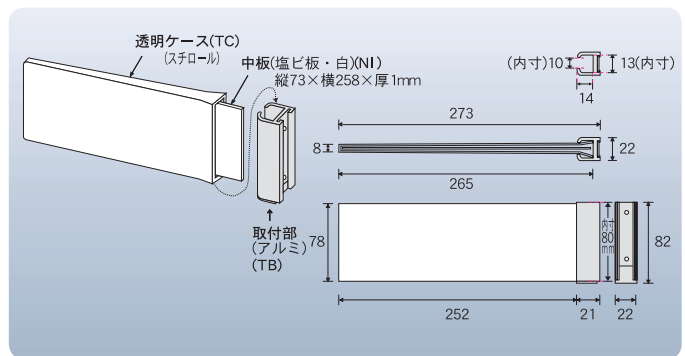

正面用



品番	税込価格(本体価格)/枚	仕様	縦×幅×厚み	重量	包装
B-406	¥2,200 (¥2,000)	S型透明 中板差込式	80×265×12	130	1/10枚

■ネジ2本つき

品番	価格	仕様	縦×幅×厚み	重量	包装
B-406TW	オープン価格	取付部 アルミ製	80×265×12	60	1枚
B-406TC	オープン価格	取付部 塩ビ板	76×269×4	48	1枚

中板は B-405 と共通の B-405NI です。

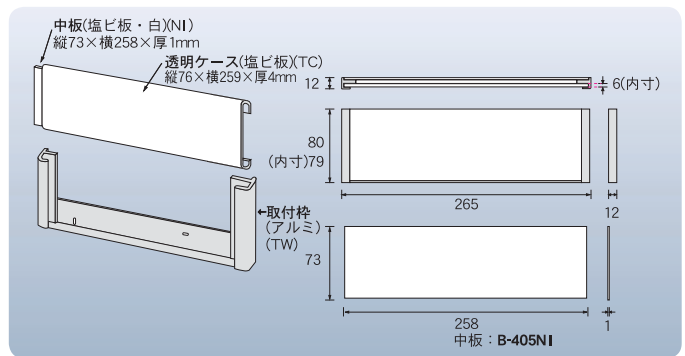

カット文字

コンピューターにより粘着シートの文字作成を致します。
書体指定を下記よりお選びください。

文字入れは別途料金

●明朝体

遊 愛藍赤握朝麻扱
泡栗安杏井唄栄応
あかサタA B c d 12?!

●角ゴシック体

遊 愛藍赤握朝麻扱
泡栗安杏井唄栄応
あかサタA B c d 12?!

●丸ゴシック体

遊 愛藍赤握朝麻扱
泡栗安杏井唄栄応
あかサタA B c d 12?!

●楷書体

遊 愛藍赤握朝麻扱
泡栗安杏井唄栄応
あかサタA B c d 12?!

名入れ例

4 書体から選べます。詳しくは P.66 ご覧下さい。



B-201

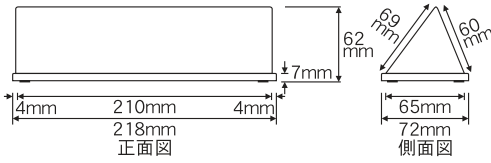

B-252-BR

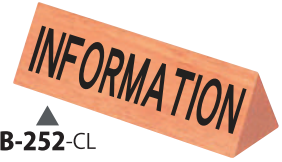

B-252-CL

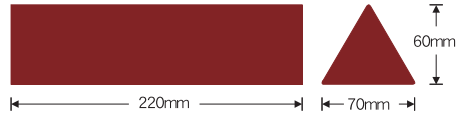

B-302

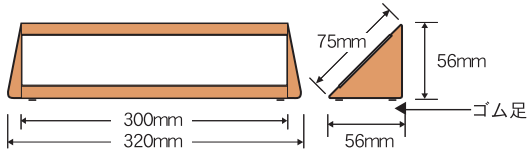

B-331

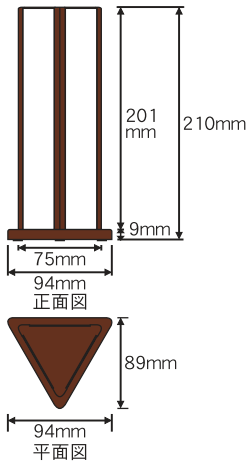

角ゴシック体
M-523
窓口ボックス

切り文字サイズ：約縦 30 × 横 30mm



丸ゴシック体
M-503
窓口ボックス

切り文字サイズ：約縦 25 × 横 25mm



角ゴシック体
M-500
投書箱

切り文字サイズ：約縦 30 × 横 30mm



丸ゴシック体
M-511
入札箱

切り文字サイズ：約縦 50 × 横 50mm

丸ゴシック体
T-73
決裁箱

切り文字サイズ：約縦 35 × 横 35mm



カット文字・文字数について

文字数について

三角塔

4 文字



室名札

4 文字



肩書き付き
8 文字



3 文字

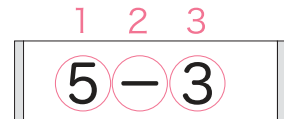

横一行に
※最大 10 文字程度



6 文字



一面のみ・両面・
三面選択可能

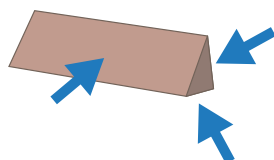

6 文字



オーダーメイド製品のご案内

透明ポケット類

透明ポケットは、透明性が良く、つやがあります。

カード・書類・切り抜き・パンフレット・アクセサリ・小物の整理に最適です。既製品以外の仕様にて製作致します。

— 主なフィルムの種類と特長 —

OPP Biaxially oriented Polypropylene film
2軸延伸ポリプロピレンフィルム

●透明性が良く腰があり、見た目に綺麗です。熱溶着強度が弱い為、中に重い物を入れる場合には、破袋する恐れがあり注意が必要です。
使用例：テレホンカードの外袋・マイクロフィルムの保存袋・当社の透明ポケット類

CPP Cast Polypropylene film
無延伸ポリプロピレンフィルム

●溶着強度が強く、やや柔らかい。熱溶着強度が強い為、内容物が重たい場合には最適です。
使用例：パンやケーキの包装・当社の透明ポケット類

IPP Inflation Polypropylene film
無延伸ポリプロピレンフィルム

●溶着強度が強く、柔らかい。チューブ状のフィルム。
使用例：ファイル・バインダーの中袋・当社のクリアブック（手帳用・薄型）の中袋。

別サイズ・穴開け加工・粘着テープ付・印刷（グラビア印刷）・ヘッダー付きなどの加工も承ります。
※加工方法、材質、数量によっては、作成できない場合がありますので、事前にご相談下さい。

透明ポケット別製品の最少生産ロットについて

このページで紹介している各種加工につきまして、ポケットのサイズによって最少生産ロットが大きく異なります。お見積りをご依頼の際には、次の条件をお知らせください。

- ・ポケットのサイズ
- ・ポケットの入り口は長辺側か短辺側か
- ・印刷、ヘッダー付き、粘着テープ付きなど、その他加工の有無
- ・ご希望数量

印刷

シルク印刷・グラビア印刷など

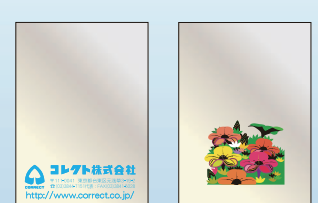

▲シルク印刷 ▲グラビア印刷

粘着テープ付

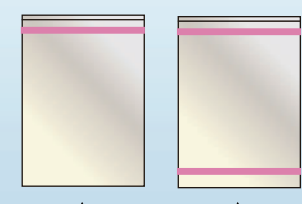

粘着テープ 1ヶ所 粘着テープ 2ヶ所

ヘッダーつき

商品などの陳列に

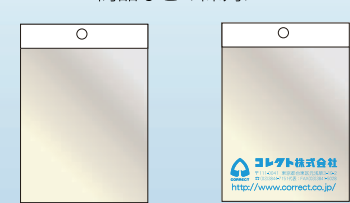

▲ヘッダー付 ▲印刷・ヘッダー付

熱シール加工

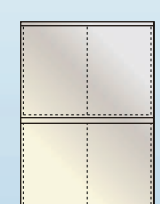

穴開け加工

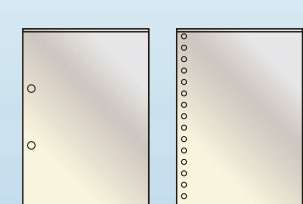

▲2穴(パンチ穴) ▲多穴

— 紙の仕上がり寸法 —

用紙サイズ(横×縦 mm)	主な用途と近似サイズ品(横×縦 mm)
名刺 (91 × 55)	クレジットカード、運転免許証など (85.6 × 54)
B8判 (91 × 64)	トレーディングカード (63 × 89)
A7判 (105 × 74)	写真E判 (82 × 114 ~ 117)
B7判 (128 × 91)	写真L判 (89 × 127)、5 × 3 (125 × 75)
A6判 (148 × 105)	はがき (148 × 100)、文庫判、銀行通帳 (140 × 87)
B6判 (182 × 128)	キャビネ判 (120 × 165)、CD (120 × 120)
A5判 (210 × 148)	ノート
B5判 (257 × 182)	AB判 (257 × 210)、ワイド判雑誌
A4判 (297 × 210)	書類、パンフレット、角2 (240 × 332)
B4判 (364 × 257)	半紙・書道用紙 (333 × 242)、印画紙4切り (305 × 254)
A3判 (420 × 297)	タブロイド判 (406.5 × 273)
A3ノビ (483 × 329)	プリンター用紙
B3判 (515 × 364)	図面、イラスト
A2判 (594 × 420)	図面、新聞紙 (プランケット判 / 546 × 406.5)
A1判 (841 × 594)	図面、ポスター

オリジナルファイル

目的や用途に応じて、別製ファイルを承ります。表紙素材やとじ具など、ご相談ください。

用途に合わせてお選びください

表紙	合皮 本革の質感に仕上げた高級感のある素材 ■名入れ方法：箔押、シルク印刷 など	貼り表紙 芯地にビニールペーパー、レザークロス、布、紙などを貼って包んだ表紙 ■名入れ方法：箔押、シルク印刷、オフセット印刷 など
	ボード表紙 厚紙をプレスしたもので、製作が容易で比較的廉価な表紙 ■名入れ方法：箔押、シルク印刷 など	ビニール表紙 芯地にビニールなどで包んだ表紙で、エンボス・色・仕上げ加工が容易 ■名入れ方法：箔押、シルク印刷 など
	PP表紙 ポリプロピレン製の表紙。しなやかで、丈夫で美しい ■名入れ方法：箔押、シルク印刷 など	

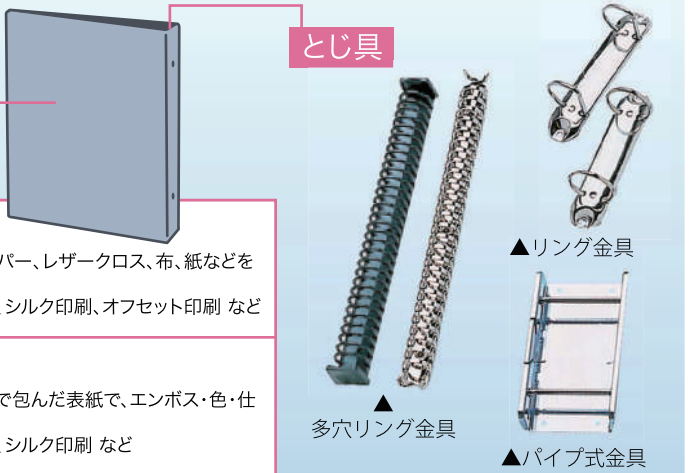

とじ具

▲リング金具

▲パイプ式金具

▲多穴リング金具

オーダーメイド製品のご案内

オーダーメイド製品のご案内

コレクト 製品カタログ Vol.39

サイズ違い製品

既製品のサイズ違いなど、オーダーメイドも承ります。

チケットのサイズに合わせて



例:クリアブック

冊子のサイズに合わせて



例:カード上手

A4サイズをA5サイズに変更



例:クリップボード

お名入れのご案内

コレクト 製品に文字や紋章・マークなどを入れることができます。

いろいろな場面で効果的にご利用いただけます

PR用のグッズとして

キャンペーンやイベントのノベルティとして

記念品として

カードホルダーに



通帳ホルダーに



クリアブックに



クリップボードに



バインダーに

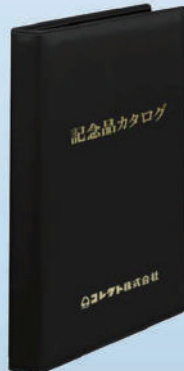

クリップボードに



印刷方法：箔押、空押し、シルクスクリーン印刷 など…製品によって異なります

さまざまな製品でご対応可能です。詳しくは、弊社WEBサイト (<http://www.correct.co.jp/>) をご覧ください

オーダーメイド製品・お名入れのご案内

69

セット製品のご案内

店頭陳列スペースに活用する

透明ポケットセット

CF-0C (18種類各10冊) (→12ページ)

品番	本体価格/冊	規格	入数
CF-210	¥200	名刺サイズ用	10冊
CF-800	¥220	B8用	10冊
CF-770	¥220	A7用	10冊
CF-530	¥220	5×3用	10冊
CF-700	¥240	B7用	10冊
CF-640	¥300	6×4用	10冊
CF-660	¥300	A6用	10冊
CF-600	¥400	B6用	10冊
CF-N30	¥380	長3	10冊
CF-550	¥400	A5用	10冊
CF-500	¥480	B5用	10冊
CF-500L	¥540	B5-L用	10冊
CF-440	¥560	A4用	10冊
CF-440R	¥560	A4判+10mm	10冊
CF-440L	¥680	A4-L用	10冊
CF-400	¥540	B4用	10冊
CF-400L	¥580	B4-L用	10冊
CF-330	¥660	A3用	10冊

CF-0C セット本体価格 ¥74,800

ディスプレイ品番: DIS-CF0C
ディスプレイサイズ
間口×奥行×高さ
535×340×356mm

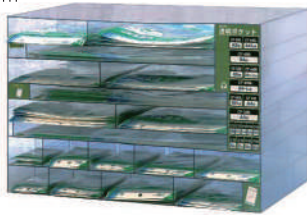

透明ポケットサイドオープンセット

CF-0SA (10種類各10冊) (→16ページ)

品番	本体価格/冊	規格	入数
CF-210S	¥200	名刺用S型	10冊
CF-770S	¥220	A7用S型	10冊
CF-700S	¥240	B7用S型	10冊
CF-660S	¥300	A6用S型	10冊
CF-600S	¥400	B6用S型	10冊
CF-550S	¥400	A5用S型	10冊
CF-500S	¥480	B5用S型	10冊
CF-440S	¥560	A4用S型	10冊
CF-400S	¥540	B4用S型	10冊
CF-330S	¥660	A3用S型	10冊

CF-0SA セット本体価格 ¥40,000

ディスプレイ品番: DIS-CF0SA
ディスプレイサイズ
間口×奥行×高さ
443×320×195mm



透明ポケットフタつきセット

CF-5C (16種類各10冊) (→14ページ)

品番	本体価格/冊	規格	入数
CF-215	¥220	名刺用	10冊
CF-705	¥300	B7用	10冊
CF-665	¥340	A6用	10冊
CF-605	¥420	B6用	10冊
CF-CD5	¥440	CDケース用	10冊
CF-N45	¥340	長4	10冊
CF-N35	¥480	長3	10冊
CF-555	¥500	A5用	10冊
CF-505	¥660	B5用	10冊
CF-445	¥760	A4用	10冊
CF-445L	¥940	A4-L用	10冊
CF-455	¥540	色紙用	10冊
CF-K25	¥580	角2	10冊
CF-405	¥580	B4用	10冊
CF-405L	¥700	B4-L用	10冊
CF-335	¥740	A3用	10冊

CF-5C セット本体価格 ¥85,400

ディスプレイ品番: DIS-CF5C
ディスプレイサイズ
間口×奥行×高さ
507×340×356mm



粘着ポケットワイド粘着セット

CF-89A (10種類各10冊) (→18ページ)

品番	本体価格/冊	規格	入数
CF-218	¥240	名刺E型	10冊
CF-219	¥240	名刺S型	10冊
CF-708	¥300	B7判E型	10冊
CF-709	¥300	B7判S型	10冊
CF-668	¥420	A6判E型	10冊
CF-669	¥420	A6判S型	10冊
CF-608	¥480	B6判E型	10冊
CF-558	¥560	A5判E型	10冊
CF-508	¥660	B5判E型	10冊
CF-448	¥780	A4判E型	10冊

CF-89A セット本体価格 ¥44,000

ディスプレイ品番: DIS-89A
ディスプレイサイズ
間口×奥行×高さ
485×272×320mm



薄型手帳セット

CN-L (10種類各10冊) (→46ページ)

品番	本体価格/冊	規格	入数
CN-535	¥350	5×3 メモノート	10冊
CN-536	¥350	5×3 用件チェック	10冊
CN-537	¥350	5×3 金銭出納	10冊
CN-538	¥400	5×3 切取り	10冊
E-535	¥350	5×3 住所録	10冊
CN-105	¥380	紙幣 メモノート	10冊
CN-106	¥380	紙幣 用件チェック	10冊
CN-107	¥380	紙幣 金銭出納	10冊
CN-108	¥430	紙幣 切取り	10冊
E-105	¥380	紙幣 住所録	10冊

CN-L セット本体価格 ¥37,500

ディスプレイ品番: DIS-CN-L
ディスプレイサイズ
間口×奥行×高さ
412×66×92mm



カード上手セット

CF-11C (5種類各10冊) (→27ページ)

品番	本体価格/冊	規格	入数
CF-1102	¥280	20枚用	10冊
CF-1104	¥360	40枚用	10冊
CF-1106	¥440	60枚用	10冊
CF-1116	¥660	160枚用	10冊
CF-112	¥780	200枚用	10冊

CF-11C セット本体価格 ¥25,200

ディスプレイ品番: DIS-CF11C
ディスプレイサイズ
間口×奥行×高さ
170×228×320mm



セット製品のご案内

70

セット製品のご案内

店頭陳列スペースに活用する

コレト 製品カタログ Vol.39

カード上手Bセット

CF-36A (5種類各10冊) (→30ページ)

品番	本体価格/冊	規格	入数
CF-11E	¥300	10枚用	10冊
CF-11S	¥300	10枚用	10冊
CF-360E	¥540	60枚用	10冊
CF-360S	¥540	60枚用	10冊
CF-2280S	¥800	80枚用	10冊

CF-36A セット本体価格 ¥24,800

ディスプレイ品番: DIS-36
ディスプレイサイズ
間口×奥行×高さ
248×233×260mm



名刺カードパスセット

CF-121XA (1種類) (→27ページ)

品番	本体価格/冊	規格	入数
CF-121X-BK	¥1,500	黒	2冊
CF-121X-BL	¥1,500	紺	2冊
CF-121X-LG	¥1,500	ライトグリーン	2冊
CF-121X-OR	¥1,500	オレンジ	2冊
CF-121X-WH	¥1,500	白	2冊

CF-121XA セット本体価格 ¥15,000



クリアブック薄型セット

S-5D (7種類各10冊) (→20ページ)

品番	本体価格/冊	規格	入数
S-570	¥320	B7用	10冊
S-501	¥480	A4 1/3・チケッ用	10冊
S-566	¥360	A6用	10冊
S-560	¥420	B6用	10冊
S-555	¥480	A5用	10冊
S-550	¥520	B5用	10冊
S-544	¥560	A4用	10冊

S-5D セット本体価格 ¥31,400

ディスプレイ品番: DIS-5D
ディスプレイサイズ
間口×奥行×高さ
272×212×313mm



カード上手・クリアブックセット

CF-11B (4種類各10冊) (→20,27,30ページ)

品番	本体価格/冊	規格	入数
CF-11E	¥300	10枚用 ヨコ型	10冊
CF-11S	¥300	10枚用 タテ型	10冊
CF-1102	¥280	20枚用	10冊
S-521	¥280	名刺サイズ用	10冊

CF-11B セット本体価格 ¥11,600

ディスプレイ品番: DIS-11B
ディスプレイサイズ
間口×奥行×高さ
114×150×112mm



クリアブック手帳用・カード上手組合せセット

S-5C (7種類) (→20,27ページ)

品番	本体価格/冊	規格	入数
S-521	¥280	名刺サイズ用	20冊
S-553	¥300	5×3用	10冊
S-580	¥300	パスポートサイズ用	10冊
S-510	¥340	紙幣サイズ用	10冊
CF-1102	¥280	20枚用	20冊
CF-1104	¥360	40枚用	10冊
CF-1106	¥440	60枚用	10冊

S-5C セット本体価格 ¥28,600

ディスプレイ品番: DIS-5C
ディスプレイサイズ
間口×奥行×高さ
214×150×200mm



クリアWポケットセット

S-7C (7種類) (→21ページ)

品番	本体価格/冊	規格	入数
S-766	¥260	A6/見開き A5判用	10冊
S-760	¥300	B6/見開き B5判用	10冊
S-755	¥340	A5/見開き A4判用	10冊
S-750	¥420	B5/見開き B4判用	10冊
S-744	¥440	A4/見開き A3判用	10冊
S-740	¥640	B4/見開き B3判用	5冊
S-733	¥740	A3/見開き A2判用	5冊

S-7C セット本体価格 ¥24,500

ディスプレイ品番: DIS-S7C
ディスプレイサイズ
間口×奥行×高さ
443×320×195mm



チェキ用アルバムセット

CF-CKA (3種類各10冊) (→31ページ)

品番	本体価格/冊	規格	入数
CF-10CK	¥340	10ポケット	10冊
CF-20CK	¥420	20ポケット	10冊
CF-30CK	¥500	30ポケット	10冊

CF-CKA セット本体価格 ¥12,600

ディスプレイサイズ
横×縦×厚さ
218×390×40mm



クリップボードセット

Y-44YA (1種類) (→38ページ)

品番	本体価格/冊	規格	入数
Y-44Y-BK	¥2,800	A4用 黒	1冊
Y-44Y-BR	¥2,800	A4用 茶	1冊
Y-44Y-BE	¥2,800	A4用 ベージュ	1冊
Y-44Y-RE	¥2,800	A4用 赤	1冊

Y-44YA セット本体価格 ¥11,200



クリアWポケットセット

S-7B (5種類各10冊) (→21ページ)

品番	本体価格/冊	規格	入数
S-766	¥260	A6/見開き A5判用	10冊
S-760	¥300	B6/見開き B5判用	10冊
S-755	¥340	A5/見開き A4判用	10冊
S-750	¥420	B5/見開き B4判用	10冊
S-744	¥440	A4/見開き A3判用	10冊

S-7B セット本体価格 ¥17,600

ディスプレイ品番: DIS-S7B
ディスプレイサイズ
間口×奥行×高さ
242×212×315mm



セット製品のご案内

71

セット製品のご案内

店頭陳列スペースに活用する

カードホルダーセット

CP-608XB (1種類) (→33ページ)

品番	本体価格/冊	規格	入数
CP-608X-BK	¥1,400	黒	3冊
CP-608X-BE	¥1,400	ベージュ	3冊
CP-608X-BL	¥1,400	紺	3冊
CP-608X-LG	¥1,400	ライトグリーン	3冊
CP-608X-OR	¥1,400	オレンジ	3冊

CP-608XB セット本体価格 ¥21,000



カードホルダーセット

CP-615XA (1種類) (→32ページ)

品番	本体価格/冊	規格	入数
CP-615X-BK	¥1,800	黒	2冊
CP-615X-RE	¥1,800	赤	2冊
CP-615X-BL	¥1,800	紺	2冊
CP-615X-LG	¥1,800	ライトグリーン	2冊
CP-615X-OR	¥1,800	オレンジ	2冊

CP-615XA セット本体価格 ¥18,000



カードホルダーセット

CP-615XB (1種類) (→32ページ)

品番	本体価格/冊	規格	入数
CP-615X-LB	¥1,800	ライトブルー	2冊
CP-615X-PI	¥1,800	ピンク	2冊
CP-615X-YE	¥1,800	黄	2冊

CP-615XB セット本体価格 ¥10,800



ひな壇方式

カードホルダーAセット

CH-A (5種類各10冊) (→35ページ)

品番	本体価格/冊	規格	入数
CH-08	¥480	タテ型 8枚用	10冊
CH-016	¥580	タテ型 16枚用	10冊
CH-110	¥820	タテ型 10枚用	10冊
CH-116	¥940	タテ型 16枚用	10冊
CH-120	¥1,080	ヨコ型 20枚用	10冊

CH-A セット本体価格 ¥39,000

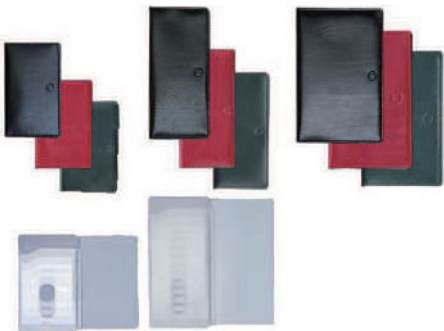

通帳ホルダーBセット

CP-36XB (1種類) (→36ページ)

品番	本体価格/冊	規格	入数
CP-36X-BK	¥2,000	ブラック	2冊
CP-36X-LG	¥2,000	ライトグリーン	2冊
CP-36X-OR	¥2,000	オレンジ	2冊
CP-36X-TQ	¥2,000	ターコイズ	2冊

CP-36XB セット本体価格 ¥16,000



通帳ホルダーCセット

CP-36XC (1種類) (→36ページ)

品番	本体価格/冊	規格	入数
CP-36X-LB	¥2,000	ライトブルー	2冊
CP-36X-PI	¥2,000	ピンク	2冊
CP-36X-YE	¥2,000	イエロー	2冊

CP-36XC セット本体価格 ¥12,000



年金手帳ホルダーセット

CP-30A (1種類) (→37ページ)

品番	本体価格/冊	規格	入数
CP-30X-BK	¥2,000	黒	2冊
CP-30X-BR	¥2,000	茶	2冊
CP-30X-BE	¥2,000	ベージュ	2冊
CP-30X-RE	¥2,000	赤	2冊

CP-30A セット本体価格 ¥16,000



お薬手帳ケースセット

CP-40VA (4種類各3冊) (→11,31ページ)

品番	本体価格/冊	規格	入数
CP-40V-BL	¥1,400	紺	3冊
CP-40V-LG	¥1,400	ライトグリーン	3冊
CP-40V-PI	¥1,400	ピンク	3冊
CP-40V-BE	¥1,400	ベージュ	3冊

CP-40VA セット本体価格 ¥16,800



名刺入れ鏡つきセット

CP-21MA (6種類各2冊) (→10,34ページ)

品番	本体価格/冊	規格	入数
CP-21M-BK	¥1,900	ブラック	2冊
CP-21M-BE	¥1,900	ベージュ	2冊
CP-21M-WH	¥1,900	ホワイト	2冊
CP-21M-LG	¥1,900	ライトグリーン	2冊
CP-21M-PI	¥1,900	ピンク	2冊
CP-21M-LB	¥1,900	ライトブルー	2冊

CP-21MA セット本体価格 ¥22,800



セット製品のご案内

VOL.38 カタログに掲載の生産終了製品

下記製品につきましては、製品の見直しにより2016年11月以降に生産終了いたしました。

永らくのお取扱い、誠にありがとうございました。

品番	色	品名・規格	製造中止日
AK-0		印箱（錠付）特大	2019年7月17日
AK-100		印箱（錠付）7列5段	2017年7月10日
B-200		三角塔（タテ型）	2019年10月21日
C-121DF		カードケース（MDF製）名刺サイズ用	2019年7月17日
C-164DF		カードケース（MDF製）6×4サイズ用	2019年2月27日
C-164ST		カードケース（スチール製）6×4サイズ用	2017年2月24日
C-3601C-BL	ブルー	情報カード 無地カラー B6判	2019年2月27日
C-3601C-CR	クリーム	情報カード 無地カラー B6判	2019年2月27日
C-3601C-PI	ピンク	情報カード 無地カラー B6判	2019年2月27日
C-3641C-BL	ブルー	情報カード 無地カラー 6×4サイズ	2019年2月27日
C-3641C-CR	クリーム	情報カード 無地カラー 6×4サイズ	2019年2月27日
C-3641C-PI	ピンク	情報カード 無地カラー 6×4サイズ	2019年2月27日
CF-441		透明ポケット L型ポケット A4	2017年5月16日
CF-447		透明ポケット W型 A4	2017年4月11日
CF-703		粘着ポケット B7用 S型	2019年1月7日
CF-6124-BK	ブラック	名刺カードファイル（13穴）	2019年7月9日
CF-716-BL	ブルー	名刺カードファイル600枚用	2017年4月20日
CF-716-PI	ピンク	名刺カードファイル600枚用	2019年2月25日
CFS-K25		透明ポケットフタつき100枚入 角2E型	2017年6月8日
CFT-K25		透明ポケットフタつきお徳用 角2E型	2017年6月8日
CH-R110-OR	オレンジ	カードホルダー バイカラー 10枚用	2017年7月24日
CH-R116-OR	オレンジ	カードホルダー バイカラー 16枚用	2017年7月24日
CP-1821		パス 名刺サイズ	2018年10月30日
CP-53Z-DB	濃茶	カードパーサー 5×3 本革製	2019年5月10日
CP-55SN-OR	オレンジ	きらきらシャイニーノートカバー A5判	2019年7月17日
CP-60SN-OR	オレンジ	きらきらシャイニーノートカバー B6判	2016年4月20日
CP-60X-BL	紺	ノートカバー B6判	2017年11月14日
CP-60X-BK	黒	ノートカバー B6判	2019年1月7日
CP-60X-OR	オレンジ	ノートカバー B6判	2018年10月29日
CP-60X-RE	赤	ノートカバー B6判	2018年3月30日
CP-66X-BK	黒	ノートカバー A6判	2017年12月12日
CP-66X-BL	紺	ノートカバー A6判	2017年5月16日
CP-66X-OR	オレンジ	ノートカバー A6判	2018年10月22日
CP-66X-RE	赤	ノートカバー A6判	2017年12月12日
CP-421-WI	ワイン	メモパス 名刺サイズ用	2019年2月25日
CP-510P2		手帳カバー クリア 紙幣サイズ	2017年10月25日
CP-553P2		手帳カバー クリア 5×3サイズ	2017年10月25日
CP-553V2-BL	濃紺	手帳カバー PVC製 5×3サイズ	2019年10月21日
CP-602W-DB	濃茶	カードホルダー（バスケース型）	2017年10月25日
CP-602W-LG	ライトグリーン	カードホルダー（バスケース型）	2017年6月19日
CP-602W-PI	ピンク	カードホルダー（バスケース型）	2017年6月19日
CP-602W-YE	イエロー	カードホルダー（バスケース型）	2017年10月25日
CP-614W-LB	ライトブルー	カードホルダー（アコーディオン式）	2015年4月9日
CP-614W-PI	ピンク	カードホルダー（アコーディオン式）	2015年4月9日
CP-614W-LG	ライトグリーン	カードホルダー（アコーディオン式）	2015年4月9日
CP-J53Z-DB	濃茶	ジョッター 5×3 本革製	2019年5月10日

品番	色	品名・規格	製造中止日
E-53-GY	グレー	フォンブック 5×3サイズ	2018年10月30日
F-440M-PI	ピンク	リングバインダー（多穴）	2017年3月23日
F-440M-GY	グレー	リングバインダー（多穴）	2017年3月23日
K-53		名刺分類カード	2018年12月6日
K-718-GY	グレー	名刺整理帳 800枚用	2016年12月14日
M-284-RE	赤	貴名受 X型	2018年1月25日
M-285-BL	ブルー	貴名受 丸屋根型	2019年7月17日
M-285-GY	グレー	貴名受 丸屋根型	2017年8月8日
M-285-PI	ピンク	貴名受 丸屋根型	2019年7月17日
N-77		新聞綴	2016年8月2日
R-136		掲示板（アルミ枠）	2019年7月17日
S-44LY-BK	黒	クリアブック KOVA A4判	2019年5月21日
S-44LY-BR	茶	クリアブック KOVA A4判	2019年5月21日
S-44LY-BL	青	クリアブック KOVA A4判	2019年5月21日
S-44LY-RE	赤	クリアブック KOVA A4判	2019年5月21日
S-633-BK	黒	クリアブック（ブラック） A3用	2019年11月7日
S-644-BK	黒	クリアブック（ブラック） A4用	2019年2月8日
S-644-WH	白	クリアブック（ブラック） A4用	2019年8月5日
S-660-BK	黒	クリアブック（ブラック） B6用	2019年7月9日
T-93		アクリル製決裁箱	2017年3月7日
Y-44W-LG	ライトグリーン	クリップボード	2018年7月17日
Y-44W-PI	ピンク	クリップボード	2018年5月10日

生産終了製品

73

商品索引(品番順)

品番・JANコード・税込価格・(本体価格)・掲載ページ一覧

品番 (メーカー品番)	JANコード	税込価格	(本体価格)	掲載 ページ
A				
A-101	4971711003108	¥242	(¥220)	65
AK				
AK-1	4971711000305	¥6,160	(¥5,600)	65
AK-3	4971711000404	¥5,830	(¥5,300)	65
AK-6	4971711000503	¥5,280	(¥4,800)	65
AK-8	4971711000602	¥5,060	(¥4,600)	65
B				
B-201	4971711020204	¥4,070	(¥3,700)	64
B-252-BR	4971711020242	¥6,930	(¥6,300)	64
B-252-CL	4971711020235	¥6,930	(¥6,300)	64
B-302-TE	4971711020419	¥9,350	(¥8,500)	64
B-331-RO	4971711020501	¥8,580	(¥7,800)	64
B-405	4971711021102	¥1,760	(¥1,600)	66
B-405-NI	4971711021133	オープン価格	オープン価格	66
B-405-TB	4971711021119	オープン価格	オープン価格	66
B-405-TC	4971711021126	オープン価格	オープン価格	66
B-406	4971711021201	¥2,200	(¥2,000)	66
B-406TC	4971711021232	オープン価格	オープン価格	66
B-406TW	4971711021225	オープン価格	オープン価格	66
B-415	4971711021157	¥6,160	(¥5,600)	66
B-415NI	4971711021188	オープン価格	オープン価格	66
B-415TB	4971711021164	オープン価格	オープン価格	66
B-415TC	4971711021171	オープン価格	オープン価格	66
C				
C-0053	4971711180106	¥286	(¥260)	53
C-1013	4971711055237	¥308	(¥280)	50
C-126	4971711040400	¥242	(¥220)	49
C-153DF	4971711175119	¥3,850	(¥3,500)	53
C-153ST	4971711179117	¥10,560	(¥9,600)	53
C-211	4971711040103	¥242	(¥220)	49
C-211C-BL	4971711040219	¥264	(¥240)	49
C-211C-CR	4971711040233	¥264	(¥240)	49
C-211C-GR	4971711040226	¥264	(¥240)	49
C-211C-GY	4971711040257	¥264	(¥240)	49
C-211C-PI	4971711040240	¥264	(¥240)	49
C-212	4971711040509	¥242	(¥220)	49
C-216	4971711040301	¥242	(¥220)	49
C-2211	4971711030012	¥352	(¥320)	49
C-2531	4971711030029	¥550	(¥500)	50
C-2538	4971711045405	¥396	(¥360)	50
C-2601	4971711030043	¥1,056	(¥960)	52
C-2608	4971711060903	¥704	(¥640)	52
C-2641	4971711030036	¥814	(¥740)	51
C-2648	4971711050409	¥528	(¥480)	51
C-3211C-AS	4971711031019	¥396	(¥360)	49
C-3211C-BL	4971711031026	¥396	(¥360)	49
C-3211C-CR	4971711031033	¥396	(¥360)	49
C-3211C-PI	4971711031040	¥396	(¥360)	49
C-322	4971711227108	¥660	(¥600)	43
C-332	4971711224107	¥550	(¥500)	43
C-353	4971711045634	¥330	(¥300)	50
C-3531C-AS	4971711031057	¥572	(¥520)	50
C-3532	4971711045702	¥396	(¥360)	50
C-356	4971711045665	¥330	(¥300)	50
C-3601C-AS	4971711031132	¥1,100	(¥1,000)	52
C-3602	4971711060705	¥616	(¥560)	52
C-361	4971711220109	¥352	(¥320)	43
C-3612	4971711220406	¥352	(¥320)	43
C-362	4971711220307	¥352	(¥320)	43
C-3641C-AS	4971711031095	¥792	(¥720)	51
C-3642	4971711050607	¥484	(¥440)	51
C-365	4971711220505	¥352	(¥320)	43
C-530-BL	4971711100210	¥528	(¥480)	50
C-530-CR	4971711100227	¥528	(¥480)	50
C-530-PI	4971711100234	¥528	(¥480)	50
C-531	4971711045108	¥396	(¥360)	50
C-532	4971711045306	¥462	(¥420)	50
C-533	4971711046105	¥484	(¥440)	50
C-600-BL	4971711102115	¥704	(¥640)	52
C-600-CR	4971711102122	¥704	(¥640)	52
C-600-PI	4971711102139	¥704	(¥640)	52
C-601	4971711060101	¥550	(¥500)	52
C-602	4971711060309	¥550	(¥500)	52
C-602B	4971711060408	¥682	(¥620)	52

品番 (メーカー品番)	JANコード	税込価格	(本体価格)	掲載 ページ
C-640-BL	4971711101217	¥638	(¥580)	51
C-640-CR	4971711101224	¥638	(¥580)	51
C-640-PI	4971711101231	¥638	(¥580)	51
C-641	4971711050102	¥550	(¥500)	51
C-642	4971711050300	¥616	(¥560)	51
C-7014	4971711201214	¥374	(¥340)	43
C-7016	4971711201016	¥374	(¥340)	43
C-710	4971711209104	¥198	(¥180)	43
C-715	4971711214108	¥198	(¥180)	43
C-7514	4971711210414	¥374	(¥340)	43
C-761	4971711215105	¥352	(¥320)	43
C-7613	4971711215204	¥374	(¥340)	43
C-901	4971711205106	¥484	(¥440)	43
C-910	4971711207100	¥220	(¥200)	43
CB				
CB-2134PE-CBL	4971711155210	¥418	(¥380)	54
CB-2134PE-CL	4971711155203	¥418	(¥380)	54
CB-2134PE-CPI	4971711155227	¥418	(¥380)	54
CB-5302	4971711156408	¥2,640	(¥2,400)	54
CB-5332PE-BK	4971711156217	¥385	(¥350)	54
CB-5332PE-BL	4971711156224	¥385	(¥350)	54
CB-6003	4971711171203	¥3,410	(¥3,100)	53
CB-6033-CBL	4971711171814	¥880	(¥800)	53
CB-6033-CL	4971711171807	¥880	(¥800)	53
CB-6033-CPI	4971711171821	¥880	(¥800)	53
CB-6402	4971711168302	¥3,300	(¥3,000)	54
CB-6432PE-BK	4971711168111	¥550	(¥500)	54
CB-6432PE-BL	4971711168128	¥550	(¥500)	54
CD				
CD-105	4971711106052	¥242	(¥220)	47
CD-106	4971711106038	¥385	(¥350)	47
CD-108	4971711106076	¥286	(¥260)	47
CD-109	4971711106014	¥385	(¥350)	47
CD-535	4971711106045	¥220	(¥200)	47
CD-538	4971711106069	¥253	(¥230)	47
CD-539	4971711106007	¥330	(¥300)	47

品番 (メーカー品番)	JANコード	税込価格	(本体価格)	掲載 ページ
CF				
CF-10CK	4971711121505	¥374	(¥340)	31
CF-1102	4971711121055	¥308	(¥280)	27
CF-1104	4971711121048	¥396	(¥360)	27
CF-1106	4971711121031	¥484	(¥440)	27
CF-110R	4971711116358	¥2,530	(¥2,300)	12
CF-1116	4971711121024	¥726	(¥660)	27
CF-112	4971711121017	¥858	(¥780)	27
CF-11E	4971711121093	¥330	(¥300)	30
CF-11S	4971711121109	¥330	(¥300)	30
CF-1210	4971711121499	¥770	(¥700)	27
CF-121X-BK	4971711121444	¥1,650	(¥1,500)	27
CF-121X-BL	4971711121451	¥1,650	(¥1,500)	27
CF-121X-LG	4971711121468	¥1,650	(¥1,500)	27
CF-121X-OR	4971711121475	¥1,650	(¥1,500)	27
CF-121X-WH	4971711121482	¥1,650	(¥1,500)	27
CF-20CK	4971711121512	¥462	(¥420)	31
CF-210	4971711115108	¥220	(¥200)	12
CF-210S	4971711118802	¥220	(¥200)	16
CF-213	4971711117201	¥187	(¥170)	19
CF-215	4971711119106	¥242	(¥220)	14
CF-218	4971711113005	¥264	(¥240)	18
CF-219	4971711113012	¥264	(¥240)	18
CF-220	4971711116303	¥1,320	(¥1,200)	12
CF-2280S	4971711121130	¥880	(¥800)	30
CF-300	4971711116204	¥1,078	(¥980)	12
CF-30CK	4971711121529	¥550	(¥500)	31
CF-330	4971711116105	¥726	(¥660)	12
CF-330L	4971711116129	¥968	(¥880)	12
CF-330R	4971711116112	¥726	(¥660)	12
CF-330S	4971711118895	¥726	(¥660)	16
CF-335	4971711120003	¥814	(¥740)	14
CF-360E	4971711121123	¥594	(¥540)	30
CF-360S	4971711121116	¥594	(¥540)	30
CF-400	4971711116006	¥594	(¥540)	12
CF-400L	4971711116020	¥638	(¥580)	12
CF-400R	4971711116013	¥594	(¥540)	12
CF-400S	4971711118888	¥594	(¥540)	16
CF-405	4971711119908	¥638	(¥580)	14
CF-405L	4971711119922	¥770	(¥700)	14
CF-4160S	4971711121147	¥880	(¥800)	30
CF-4240S	4971711121154	¥946	(¥860)	30
CF-440	4971711115900	¥616	(¥560)	12
CF-440L	4971711115917	¥748	(¥680)	12
CF-440R	4971711115924	¥616	(¥560)	12
CF-440S	4971711118871	¥616	(¥560)	16
CF-445	4971711119809	¥836	(¥760)	14
CF-445L	4971711119823	¥1,034	(¥940)	14
CF-448	4971711113098	¥858	(¥780)	18
CF-455	4971711119830	¥594	(¥540)	14
CF-4600	4971711122304	¥990	(¥900)	26
CF-4612-BK	4971711122113	¥2,420	(¥2,200)	26
CF-4612-WH	4971711122120	¥2,420	(¥2,200)	26
CF-4620-BK	4971711122212	¥3,190	(¥2,900)	26
CF-4620-WH	4971711122229	¥3,190	(¥2,900)	26
CF-500	4971711115801	¥528	(¥480)	12
CF-500L	4971711115825	¥594	(¥540)	12
CF-500R	4971711115832	¥528	(¥480)	12
CF-500S	4971711118864	¥528	(¥480)	16
CF-505	4971711119700	¥726	(¥660)	14
CF-507	4971711118765	¥550	(¥500)	19
CF-508	4971711113081	¥726	(¥660)	18
CF-5100	4971711120614	¥836	(¥760)	26
CF-5124-BK	4971711120416	¥1,980	(¥1,800)	26
CF-5140-BK	4971711120515	¥2,750	(¥2,500)	26
CF-530	4971711115207	¥242	(¥220)	12
CF-550	4971711115702	¥440	(¥400)	12
CF-550S	4971711118857	¥440	(¥400)	16
CF-555	4971711119601	¥550	(¥500)	14
CF-558	4971711113074	¥616	(¥560)	18
CF-600	4971711115603	¥440	(¥400)	12
CF-600S	4971711118840	¥440	(¥400)	16
CF-605	4971711119502	¥462	(¥420)	14
CF-608	4971711113067	¥528	(¥480)	18

品番 (メーカー品番)	JANコード	税込価格	(本体価格)	掲載 ページ
CF-610	4971711120300	¥880	(¥800)	29
CF-6100	4971711120911	¥550	(¥500)	26
CF-6110-BK	4971711120232	¥5,170	(¥4,700)	29
CF-6110-GY	4971711120249	¥5,170	(¥4,700)	29
CF-6124-BK	4971711120812	¥2,090	(¥1,900)	26
CF-614-BK	4971711120119	¥2,640	(¥2,400)	29
CF-614-WH	4971711120126	¥2,640	(¥2,400)	29
CF-616-BK	4971711120218	¥3,410	(¥3,100)	29
CF-616-WH	4971711120225	¥3,410	(¥3,100)	29
CF-640	4971711115405	¥330	(¥300)	12
CF-660	4971711115504	¥330	(¥300)	12
CF-660S	4971711118833	¥330	(¥300)	16
CF-665	4971711119304	¥374	(¥340)	14
CF-668	4971711113043	¥462	(¥420)	18
CF-669	4971711113050	¥462	(¥420)	18
CF-700	4971711115306	¥264	(¥240)	12
CF-700S	4971711118826	¥264	(¥240)	16
CF-705	4971711119205	¥330	(¥300)	14
CF-708	4971711113029	¥330	(¥300)	18
CF-709	4971711113036	¥330	(¥300)	18
CF-710	4971711120362	¥990	(¥900)	29
CF-7110-BK	4971711120355	¥5,720	(¥5,200)	29
CF-714-BK	4971711120171	¥2,860	(¥2,600)	29
CF-716-BK	4971711120294	¥3,740	(¥3,400)	29
CF-770	4971711115139	¥242	(¥220)	12
CF-770S	4971711118819	¥242	(¥220)	16
CF-800	4971711115122	¥242	(¥220)	12
CF-8412-BK	4971711122175	¥2,420	(¥2,200)	26
CF-8420-BK	4971711122274	¥3,190	(¥2,900)	26
CF-CD5	4971711119557	¥484	(¥440)	14
CF-K25	4971711119854	¥638	(¥580)	14
CF-N30	4971711115665	¥418	(¥380)	12
CF-N35	4971711119427	¥528	(¥480)	14
CF-N45	4971711119403	¥374	(¥340)	14
CF-SK5	4971711120010	¥297	(¥270)	15
CFB				
CFB-1	4971711119007	¥440	(¥400)	19
CFR				
CFR-144	4971711114125	¥836	(¥760)	17
CFR-144H	4971711114132	¥1,012	(¥920)	17
CFR-150	4971711114118	¥726	(¥660)	17
CFR-155	4971711114101	¥550	(¥500)	17
CFR-160	4971711114095	¥484	(¥440)	17
CFR-166	4971711114088	¥396	(¥360)	17
CFR-170	4971711114071	¥330	(¥300)	17
CFS				
CFS-210	4971711112015	¥660	(¥600)	12
CFS-215	4971711112305	¥1,078	(¥980)	14
CFS-330	4971711112206	¥6,490	(¥5,900)	12
CFS-335	4971711112442	¥7,304	(¥6,640)	14
CFS-400	4971711112176	¥5,390	(¥4,900)	12
CFS-400L	4971711112190	¥5,830	(¥5,300)	12
CFS-440	4971711112145	¥2,816	(¥2,560)	12
CFS-440L	4971711112169	¥3,366	(¥3,060)	12
CFS-440R	4971711112152	¥2,816	(¥2,560)	12
CFS-445	4971711112398	¥3,762	(¥3,420)	14
CFS-445L	4971711112404	¥4,620	(¥4,200)	14
CFS-500	4971711112114	¥2,376	(¥2,160)	12
CFS-505	4971711112381	¥3,234	(¥2,940)	14
CFS-530	4971711112046	¥726	(¥660)	12
CFS-550	4971711112107	¥1,958	(¥1,780)	12
CFS-555	4971711112374	¥2,486	(¥2,260)	14
CFS-600	4971711112084	¥1,298	(¥1,180)	12
CFS-605	4971711112336	¥2,046	(¥1,860)	14
CFS-640	4971711112060	¥1,012	(¥920)	12
CFS-660	4971711112077	¥1,012	(¥920)	12
CFS-665	4971711112329	¥1,716	(¥1,560)	14
CFS-700	4971711112053	¥792	(¥720)	12
CFS-705	4971711112312	¥1,518	(¥1,380)	14
CFS-770	4971711112039	¥726	(¥660)	12
CFS-800	4971711112022	¥726	(¥660)	12
CFS-N30	4971711112268	¥1,848	(¥1,680)	12
CFS-N35	4971711112367	¥2,376	(¥2,160)	14
CFS-N45	4971711112350	¥1,716	(¥1,560)	14

商品索引(品番順) 品番・JANコード・税込価格・(本体価格)・掲載ページ一覧

品番 (メーカー品番)	JANコード	税込価格	(本体価格)	掲載 ページ
CFT				
CFT-210	497171116402	¥2,530	(¥2,300)	12
CFT-213	497171116914	¥3,300	(¥3,000)	19
CFT-215	497171116709	¥4,180	(¥3,800)	14
CFT-330	497171116570	¥13,200	(¥12,000)	12
CFT-335	497171116839	¥15,950	(¥14,500)	14
CFT-400	497171116549	¥10,560	(¥9,600)	12
CFT-400L	497171116563	¥11,330	(¥10,300)	12
CFT-440	497171116525	¥12,320	(¥11,200)	12
CFT-440L	497171116532	¥14,740	(¥13,400)	12
CFT-440R	497171116617	¥12,320	(¥11,200)	12
CFT-445	497171116785	¥16,500	(¥15,000)	14
CFT-445L	497171116792	¥20,680	(¥18,800)	14
CFT-500	497171116501	¥10,340	(¥9,400)	12
CFT-505	497171116778	¥14,080	(¥12,800)	14
CFT-530	497171116433	¥2,838	(¥2,580)	12
CFT-550	497171116495	¥7,810	(¥7,100)	12
CFT-555	497171116761	¥10,890	(¥9,900)	14
CFT-600	497171116471	¥5,764	(¥5,240)	12
CFT-605	497171116754	¥8,690	(¥7,900)	14
CFT-640	497171116457	¥4,202	(¥3,820)	12
CFT-660	497171116464	¥4,202	(¥3,820)	12
CFT-665	497171116723	¥7,040	(¥6,400)	14
CFT-700	497171116440	¥3,256	(¥2,960)	12
CFT-705	497171116716	¥6,160	(¥5,600)	14
CFT-770	497171116426	¥2,838	(¥2,580)	12
CFT-800	497171116419	¥2,838	(¥2,580)	12
CFT-N30	497171116662	¥7,260	(¥6,600)	12
CFT-N35	497171116747	¥10,010	(¥9,100)	14
CFT-N45	497171116730	¥7,040	(¥6,400)	14

品番 (メーカー品番)	JANコード	税込価格	(本体価格)	掲載 ページ
CH				
CH-016	4971711123028	¥638	(¥580)	35
CH-08	4971711123011	¥528	(¥480)	35
CH-110-BK	4971711123035	¥902	(¥820)	35
CH-110-GR	4971711123059	¥902	(¥820)	35
CH-110-RE	4971711123042	¥902	(¥820)	35
CH-116-BK	4971711123066	¥1,034	(¥940)	35
CH-116-GR	4971711123080	¥1,034	(¥940)	35
CH-116-RE	4971711123073	¥1,034	(¥940)	35
CH-120-BK	4971711123097	¥1,188	(¥1,080)	35
CH-120-GR	4971711123110	¥1,188	(¥1,080)	35
CH-120-RE	4971711123103	¥1,188	(¥1,080)	35
CH-R110-BK	4971711123394	¥1,045	(¥950)	34
CH-R110-BR	4971711123400	¥1,045	(¥950)	34
CH-R110-WH	4971711123462	¥1,045	(¥950)	34
CH-R110-WI	4971711123448	¥1,045	(¥950)	34
CH-R116-BK	4971711123479	¥1,375	(¥1,250)	34
CH-R116-BR	4971711123486	¥1,375	(¥1,250)	34
CH-R116-WH	4971711123660	¥1,375	(¥1,250)	34
CH-R116-WI	4971711123493	¥1,375	(¥1,250)	34

品番 (メーカー品番)	JANコード	税込価格	(本体価格)	掲載 ページ
CN				
CN-014	4971711139425	¥264	(¥240)	47
CN-100-BL	4971711139128	¥176	(¥160)	47
CN-100-GY	4971711139135	¥176	(¥160)	47
CN-100-PI	4971711139111	¥176	(¥160)	47
CN-101-LG	4971711139258	¥187	(¥170)	47
CN-101-LP	4971711139241	¥187	(¥170)	47
CN-102-LG	4971711139326	¥198	(¥180)	47
CN-102-LP	4971711139319	¥198	(¥180)	47
CN-103-LP	4971711139371	¥264	(¥240)	47
CN-104	4971711139401	¥264	(¥240)	47
CN-105	4971711139654	¥418	(¥380)	46
CN-106	4971711139623	¥418	(¥380)	46
CN-107	4971711139678	¥418	(¥380)	46
CN-108	4971711139685	¥473	(¥430)	46
CN-354	4971711139418	¥242	(¥220)	47
CN-531-LG	4971711139227	¥165	(¥150)	47
CN-531-LP	4971711139210	¥165	(¥150)	47
CN-532-LG	4971711139289	¥176	(¥160)	47
CN-532-LP	4971711139272	¥176	(¥160)	47
CN-533-LG	4971711139357	¥242	(¥220)	47
CN-533-LP	4971711139340	¥242	(¥220)	47
CN-534	4971711139395	¥242	(¥220)	47
CN-535	4971711139616	¥385	(¥350)	46
CN-536	4971711139661	¥385	(¥350)	46
CN-537	4971711139630	¥385	(¥350)	46
CN-538	4971711139647	¥440	(¥400)	46
CN-53-BL	4971711138121	¥154	(¥140)	47
CN-53-GY	4971711138138	¥154	(¥140)	47
CN-53-PI	4971711138114	¥154	(¥140)	47

品番 (メーカー品番)	JANコード	税込価格	(本体価格)	掲載 ページ
CP				
CP-21M-BE	4971711124612	¥2,090	(¥1,900)	10,34
CP-21M-BK	4971711124605	¥2,090	(¥1,900)	10,34
CP-21M-LB	4971711124650	¥2,090	(¥1,900)	10,34
CP-21M-LG	4971711124636	¥2,090	(¥1,900)	10,34
CP-21M-LP	4971711124643	¥2,090	(¥1,900)	10,34
CP-21M-WH	4971711124629	¥2,090	(¥1,900)	10,34
CP-253P	4971711124056	¥440	(¥400)	48
CP-30X-BE	4971711127194	¥2,200	(¥2,000)	37
CP-30X-BK	4971711127170	¥2,200	(¥2,000)	37
CP-30X-BR	4971711127187	¥2,200	(¥2,000)	37
CP-30X-RE	4971711127200	¥2,200	(¥2,000)	37
CP-36X-BK	4971711128047	¥2,200	(¥2,000)	36
CP-36X-LB	4971711128054	¥2,200	(¥2,000)	36
CP-36X-LG	4971711128023	¥2,200	(¥2,000)	36
CP-36X-OR	4971711128016	¥2,200	(¥2,000)	36
CP-36X-PI	4971711128061	¥2,200	(¥2,000)	36
CP-36X-TQ	4971711128030	¥2,200	(¥2,000)	36
CP-36X-YE	4971711128078	¥2,200	(¥2,000)	36
CP-40V-BE	4971711128184	¥1,540	(¥1,400)	11,31
CP-40V-BL	4971711128153	¥1,540	(¥1,400)	11,31
CP-40V-LG	4971711128160	¥1,540	(¥1,400)	11,31
CP-40V-PI	4971711128177	¥1,540	(¥1,400)	11,31
CP-421-BK	4971711124308	¥836	(¥760)	48
CP-421-BR	4971711124315	¥836	(¥760)	48
CP-44X-BK	4971711126340	¥1,870	(¥1,700)	44
CP-44X-BL	4971711126432	¥1,870	(¥1,700)	44
CP-44X-LG	4971711126425	¥1,870	(¥1,700)	44
CP-44X-OR	4971711126449	¥1,870	(¥1,700)	44
CP-44X-RE	4971711126357	¥1,870	(¥1,700)	44
CP-453-BK	4971711124339	¥1,012	(¥920)	48
CP-460-BK	4971711124391	¥1,320	(¥1,200)	48
CP-464-BR	4971711124377	¥1,188	(¥1,080)	48
CP-464-WI	4971711124384	¥1,188	(¥1,080)	48
CP-50X-BK	4971711126326	¥1,650	(¥1,500)	44
CP-50X-BL	4971711126401	¥1,650	(¥1,500)	44
CP-50X-LG	4971711126395	¥1,650	(¥1,500)	44
CP-50X-OR	4971711126418	¥1,650	(¥1,500)	44
CP-50X-RE	4971711126333	¥1,650	(¥1,500)	44
CP-510V2-BL	4971711141305	¥495	(¥450)	45
CP-510V2-CL	4971711141299	¥495	(¥450)	45
CP-510V2-LG	4971711141329	¥495	(¥450)	45

商品索引(品番順)

品番・JANコード・税込価格・(本体価格)・掲載ページ一覧

品番 (メーカー品番)	JANコード	税込価格	(本体価格)	掲載 ページ
CP-510V2-LP	4971711141312	¥495	(¥450)	45
CP-53Z-BK	4971711137506	¥3,960	(¥3,600)	48
CP-553BL	4971711141336	¥440	(¥400)	45
CP-553V2-CL	4971711141251	¥440	(¥400)	45
CP-553V2-LG	4971711141282	¥440	(¥400)	45
CP-553V2-LP	4971711141275	¥440	(¥400)	45
CP-55SN-DB	4971711126647	¥2,035	(¥1,850)	44
CP-55SN-LB	4971711126616	¥2,035	(¥1,850)	44
CP-55SN-LI	4971711126609	¥2,035	(¥1,850)	44
CP-55SN-VI	4971711126623	¥2,035	(¥1,850)	44
CP-55X-BK	4971711126302	¥1,540	(¥1,400)	44
CP-55X-BL	4971711126371	¥1,540	(¥1,400)	44
CP-55X-LG	4971711126364	¥1,540	(¥1,400)	44
CP-55X-OR	4971711126388	¥1,540	(¥1,400)	44
CP-55X-RE	4971711126319	¥1,540	(¥1,400)	44
CP-606X-BE	4971711123882	¥1,650	(¥1,500)	33
CP-606X-BK	4971711123868	¥1,650	(¥1,500)	33
CP-606X-BR	4971711123875	¥1,650	(¥1,500)	33
CP-606X-RE	4971711123899	¥1,650	(¥1,500)	33
CP-606Z-BK	4971711124667	¥4,290	(¥3,900)	6
CP-606Z-BL	4971711124681	¥4,290	(¥3,900)	6
CP-606Z-DB	4971711124674	¥4,290	(¥3,900)	6
CP-606Z-PI	4971711124698	¥4,290	(¥3,900)	6
CP-608X-BE	4971711124117	¥1,540	(¥1,400)	33
CP-608X-BK	4971711124100	¥1,540	(¥1,400)	33
CP-608X-BL	4971711124124	¥1,540	(¥1,400)	33
CP-608X-LG	4971711124131	¥1,540	(¥1,400)	33
CP-608X-OR	4971711124148	¥1,540	(¥1,400)	33
CP-608Z-BK	4971711124742	¥4,180	(¥3,800)	6
CP-608Z-BL	4971711124766	¥4,180	(¥3,800)	6
CP-608Z-DB	4971711124759	¥4,180	(¥3,800)	6
CP-608Z-PI	4971711124773	¥4,180	(¥3,800)	6
CP-60SN-DB	4971711126593	¥1,925	(¥1,750)	44
CP-60SN-LB	4971711126562	¥1,925	(¥1,750)	44
CP-60SN-PI	4971711126555	¥1,925	(¥1,750)	44
CP-60SN-VI	4971711126579	¥1,925	(¥1,750)	44
CP-60X-LG	4971711126524	¥1,320	(¥1,200)	44
CP-610X-BK	4971711143187	¥990	(¥900)	45
CP-610X-BR	4971711143194	¥990	(¥900)	45
CP-615X-BK	4971711123950	¥1,980	(¥1,800)	32
CP-615X-BL	4971711123974	¥1,980	(¥1,800)	32
CP-615X-LB	4971711124179	¥1,980	(¥1,800)	32
CP-615X-LG	4971711123981	¥1,980	(¥1,800)	32
CP-615X-OR	4971711123998	¥1,980	(¥1,800)	32
CP-615X-PI	4971711124186	¥1,980	(¥1,800)	32
CP-615X-RE	4971711123967	¥1,980	(¥1,800)	32
CP-615X-YE	4971711124193	¥1,980	(¥1,800)	32
CP-615Z-BK	4971711124704	¥5,280	(¥4,800)	6
CP-615Z-BL	4971711124728	¥5,280	(¥4,800)	6
CP-615Z-DB	4971711124711	¥5,280	(¥4,800)	6
CP-615Z-PI	4971711124735	¥5,280	(¥4,800)	6
CP-653F-BR	4971711141411	¥605	(¥550)	45
CP-653X-BK	4971711143149	¥880	(¥800)	45
CP-653X-BR	4971711143156	¥880	(¥800)	45
CP-710-BK	4971711141657	¥3,850	(¥3,500)	45
CP-753-BK	4971711141619	¥3,630	(¥3,300)	45
CP-J53Z-BK	4971711137544	¥3,300	(¥3,000)	48
CPS				
CPS-20X-BK	4971711127071	¥1,540	(¥1,400)	37
CPS-20X-RE	4971711127088	¥1,540	(¥1,400)	37
CS				
CS-605	4971711061108	¥528	(¥480)	51
CS-608	4971711061405	¥528	(¥480)	51
E				
E-105	4971711294544	¥418	(¥380)	46
E-535	4971711294537	¥385	(¥350)	46

品番 (メーカー品番)	JANコード	税込価格	(本体価格)	掲載 ページ
F				
F-1040-CL	4971711308937	¥935	(¥850)	9
F-133	4971711360300	¥9,900	(¥9,000)	61
F-144	4971711360010	¥4,510	(¥4,100)	61
F-244-BL	4971711360133	¥5,830	(¥5,300)	61
F-244-DB	4971711360027	¥5,830	(¥5,300)	61
F-244-GR	4971711360126	¥5,830	(¥5,300)	61
F-244-WI	4971711360119	¥5,830	(¥5,300)	61
F-3040-BK	4971711308920	¥1,485	(¥1,350)	9
F-344	4971711360034	¥6,050	(¥5,500)	61
F-444-BK	4971711360041	¥6,050	(¥5,500)	60
F-444-BL	4971711360058	¥6,050	(¥5,500)	60
F-444-DB	4971711360065	¥6,050	(¥5,500)	60
F-544-BK	4971711360201	¥13,200	(¥12,000)	60
F-544-DB	4971711360218	¥13,200	(¥12,000)	60
F-622-BK	4971711336435	¥880	(¥800)	42
F-622-RE	4971711336459	¥880	(¥800)	42
F-622-WH	4971711336442	¥880	(¥800)	42
F-626-BL	4971711336220	¥605	(¥550)	42
F-700D	4971711308319	¥1,650	(¥1,500)	41
F-700X-BE	4971711308753	¥3,080	(¥2,800)	41
F-700X-BK	4971711308739	¥3,080	(¥2,800)	41
F-700X-BR	4971711308746	¥3,080	(¥2,800)	41
F-700Y-BE	4971711308869	¥3,190	(¥2,900)	40
F-700Y-BK	4971711308845	¥3,190	(¥2,900)	40
F-700Y-BR	4971711308852	¥3,190	(¥2,900)	40
F-700Y-RE	4971711308876	¥3,190	(¥2,900)	40
F-750D	4971711308302	¥1,540	(¥1,400)	41
F-750X-BE	4971711308722	¥2,640	(¥2,400)	41
F-750X-BK	4971711308708	¥2,640	(¥2,400)	41
F-750X-BR	4971711308715	¥2,640	(¥2,400)	41
F-750Y-BE	4971711308821	¥2,750	(¥2,500)	40
F-750Y-BK	4971711308807	¥2,750	(¥2,500)	40
F-750Y-BR	4971711308814	¥2,750	(¥2,500)	40
F-750Y-RE	4971711308838	¥2,750	(¥2,500)	40
F-7613-BK	4971711308104	¥935	(¥850)	42
F-762X-BK	4971711308609	¥2,420	(¥2,200)	42
F-950D	4971711308326	¥2,530	(¥2,300)	41
F-950X-BE	4971711308784	¥3,410	(¥3,100)	41
F-950X-BK	4971711308760	¥3,410	(¥3,100)	41
F-950X-BR	4971711308777	¥3,410	(¥3,100)	41
F-950Y-BE	4971711308906	¥3,630	(¥3,300)	40
F-950Y-BK	4971711308883	¥3,630	(¥3,300)	40
F-950Y-BR	4971711308890	¥3,630	(¥3,300)	40
F-950Y-RE	4971711308913	¥3,630	(¥3,300)	40
F-P44	4971711361109	¥550	(¥500)	61
F-S44-BE	4971711361017	¥660	(¥600)	61
F-S44-BL	4971711361000	¥660	(¥600)	61
K				
K-13	4971711461304	¥264	(¥240)	49
K-55-BL	4971711461212	¥308	(¥280)	49
K-55-CR	4971711461229	¥308	(¥280)	49
K-55-PI	4971711461236	¥308	(¥280)	49
K-610	4971711455501	¥836	(¥760)	28
K-613-BK	4971711455310	¥2,420	(¥2,200)	28
K-613-WH	4971711455327	¥2,420	(¥2,200)	28
K-615-BK	4971711455419	¥3,190	(¥2,900)	28
K-615-WH	4971711455426	¥3,190	(¥2,900)	28
K-618-BK	4971711455617	¥4,620	(¥4,200)	28
K-618-GY	4971711455624	¥4,620	(¥4,200)	28
K-710	4971711456300	¥924	(¥840)	28
K-713-BK	4971711456058	¥2,640	(¥2,400)	28
K-715-BK	4971711456157	¥3,520	(¥3,200)	28
K-718-BK	4971711456256	¥5,170	(¥4,700)	28

商品索引(品番順) 品番・JANコード・税込価格・(本体価格)・掲載ページ一覧

品番 (メーカー品番)	JANコード	税込価格	(本体価格)	掲載 ページ
M				
M-280-BL	4971711514901	¥6,050	(¥5,500)	63
M-288-BL	4971711515328	¥6,050	(¥5,500)	63
M-300	4971711520537	¥1,210	(¥1,100)	64
M-500	4971711520100	¥8,470	(¥7,700)	62
M-501	4971711520308	¥24,200	(¥22,000)	62
M-502-BR	4971711520421	¥15,400	(¥14,000)	63
M-502-CL	4971711520414	¥15,400	(¥14,000)	63
M-503-BR	4971711520445	¥12,100	(¥11,000)	63
M-503-CL	4971711520438	¥12,100	(¥11,000)	63
M-505	4971711520209	¥12,100	(¥11,000)	62
M-507	4971711520322	¥28,600	(¥26,000)	62
M-511	4971711520315	¥27,500	(¥25,000)	62
M-522	4971711520513	¥18,700	(¥17,000)	63
M-523	4971711520520	¥14,300	(¥13,000)	63
N				
N-1515	4971711536200	¥36,300	(¥33,000)	65
N-1615	4971711536316	¥37,400	(¥34,000)	65
N-515	4971711536101	¥20,900	(¥19,000)	65
N-60	4971711540801	¥2,750	(¥2,500)	65
N-615	4971711536309	¥25,300	(¥23,000)	65
N-70	4971711540702	¥3,740	(¥3,400)	65
P				
P-200	4971711580401	オープン価格	オープン価格	55
P-202-BK	4971711580111	¥1,870	(¥1,700)	55
P-205	4971711580203	¥1,540	(¥1,400)	55
P-209-BL	4971711580364	¥1,056	(¥960)	55
P-209-GY	4971711580371	¥1,056	(¥960)	55
P-209-PI	4971711580357	¥1,056	(¥960)	55

品番 (メーカー品番)	JANコード	税込価格	(本体価格)	掲載 ページ
S				
S-10	4971711641003	¥374	(¥340)	37
S-141	4971711660011	¥1,210	(¥1,100)	22
S-142	4971711660028	¥1,210	(¥1,100)	22
S-1422	4971711660042	¥1,210	(¥1,100)	22
S-1424	4971711660059	¥1,210	(¥1,100)	23
S-1425	4971711660073	¥1,210	(¥1,100)	23
S-143	4971711660035	¥1,210	(¥1,100)	22
S-1433	4971711660066	¥1,210	(¥1,100)	23
S-23	4971711660363	¥1,320	(¥1,200)	8
S-230	4971711660370	¥880	(¥800)	8
S-341-BK	4971711660103	¥2,750	(¥2,500)	22
S-3422-BK	4971711660196	¥2,750	(¥2,500)	22
S-3424-BK	4971711660226	¥2,750	(¥2,500)	23
S-3425-BK	4971711660288	¥2,750	(¥2,500)	23
S-342-BK	4971711660134	¥2,750	(¥2,500)	22
S-3433-BK	4971711660257	¥2,750	(¥2,500)	23
S-343-BK	4971711660165	¥2,750	(¥2,500)	22
S-410	4971711660295	¥660	(¥600)	23
S-420	4971711660301	¥660	(¥600)	23
S-4220	4971711660325	¥660	(¥600)	23
S-4240	4971711660332	¥660	(¥600)	23
S-4250	4971711660356	¥660	(¥600)	23
S-430	4971711660318	¥660	(¥600)	23
S-4330	4971711660349	¥660	(¥600)	23
S-501	4971711640747	¥528	(¥480)	20
S-510	4971711640730	¥374	(¥340)	20
S-521	4971711640716	¥308	(¥280)	20
S-544	4971711640846	¥616	(¥560)	20
S-550	4971711640839	¥572	(¥520)	20
S-553	4971711640723	¥330	(¥300)	20
S-555	4971711640822	¥528	(¥480)	20
S-560	4971711640815	¥462	(¥420)	20
S-566	4971711640808	¥396	(¥360)	20
S-570	4971711640792	¥352	(¥320)	20
S-580	4971711640709	¥330	(¥300)	20
S-640-BK	4971711640518	¥1,595	(¥1,450)	21
S-733	4971711642079	¥814	(¥740)	21
S-740	4971711642062	¥704	(¥640)	21
S-744	4971711642048	¥484	(¥440)	21
S-744L	4971711642055	¥550	(¥500)	21
S-750	4971711642031	¥462	(¥420)	21
S-755	4971711642024	¥374	(¥340)	21
S-760	4971711642017	¥330	(¥300)	21
S-766	4971711642000	¥286	(¥260)	21
S-8400CL	4971711657004	¥990	(¥900)	25
S-840-BK	4971711655505	¥2,420	(¥2,200)	24
S-8410	4971711653105	¥990	(¥900)	25
S-84110	4971711653501	¥990	(¥900)	25
S-8411-BK	4971711651514	¥2,420	(¥2,200)	25
S-841-BK	4971711651118	¥2,420	(¥2,200)	24
S-8420	4971711653204	¥990	(¥900)	25
S-84220	4971711653402	¥990	(¥900)	25
S-8422-BK	4971711651415	¥2,420	(¥2,200)	25
S-842-BK	4971711651217	¥2,420	(¥2,200)	24
S-8430	4971711653303	¥990	(¥900)	25
S-843-BK	4971711651316	¥2,420	(¥2,200)	24
S-8510	4971711652108	¥880	(¥800)	25
S-851-BK	4971711650111	¥2,090	(¥1,900)	24
S-8520	4971711652207	¥880	(¥800)	25
S-85220	4971711652405	¥880	(¥800)	25
S-8522-BK	4971711650418	¥2,090	(¥1,900)	25
S-852-BK	4971711650210	¥2,090	(¥1,900)	24
S-8530	4971711652306	¥880	(¥800)	25
S-853-BK	4971711650319	¥2,090	(¥1,900)	24

ダイアリーのご案内 毎年9月発売(4月版は2月発売)

ウィークダイアリー・アポイントメント・卓上日記・手帳など

コレクト 製品カタログ Vol.39

ダイアリーのご案内

80

ダイアリー

ウィークダイアリー® 見開き1週間

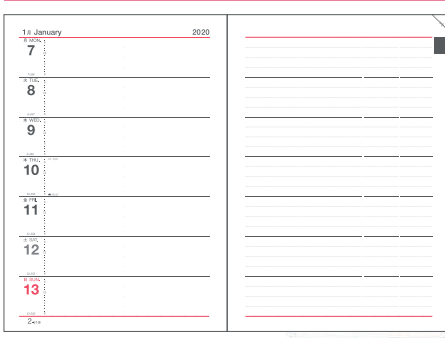

D-51(A5判) D-41(B5判) D-463(A4判)



C-557(A5判) C-457(B5判) D-343(B5判)

アポイントメント見開き1ヵ月



D-62

ウィークプログラム 見開き2週間

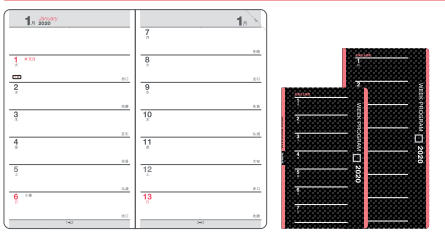

D-16(5×3)▲ D-26(紙幣)▲

バーチカル(Vertical type) 見開き1週間

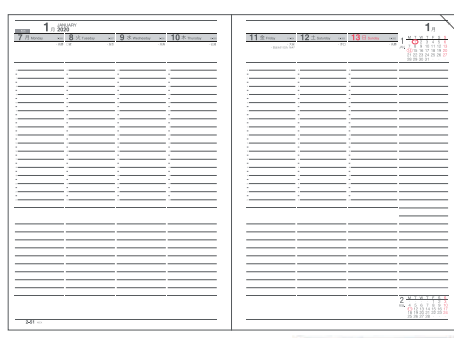

C-5547(A5判) C-547(B5判) D-443(A5判)

プロセスダイアリー® 見開き1ヵ月



C-757(A5判) D-35(A5判) D-71(B5判) D-392(A5判) D-193(B5判) D-92(A4判)

見開き2週間

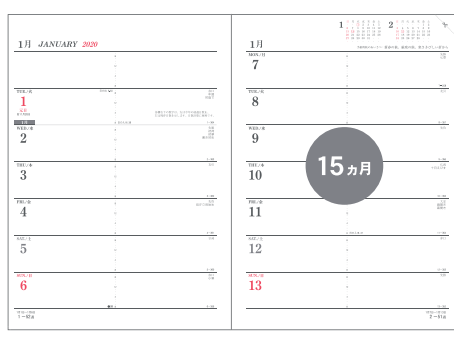

C-857(B5判) D-85(B5判) D-81(B5判)

マンス®ダイアリー

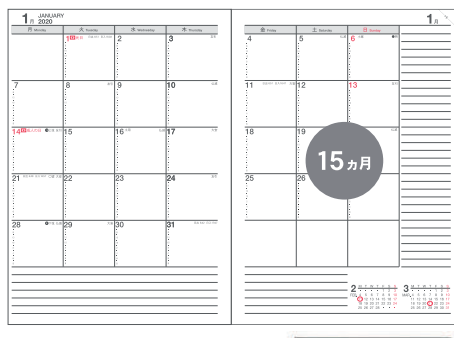

D-392(A5判) D-193(B5判) D-92(A4判)

卓上日記



シンプルなロングセラー I型 D-160



左右の高さを調節できる W型 D-500

プログラム 見開き1ヵ月

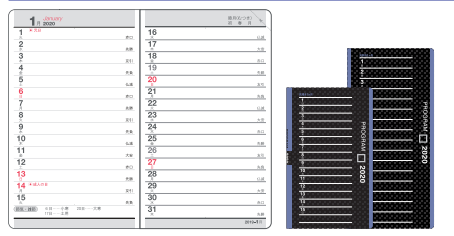

D-15(5×3)▲ D-25(紙幣)▲

マンスプログラム 見開き1ヵ月

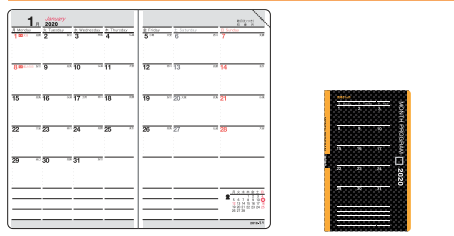

D-14(5×3)▲

コレクト 製品カタログ VOL.39

- コレクトは、製品の品質・性能・デザイン・価格などについて、絶えず検討を加え完璧を期しております。是非ご意見、ご叱正をお寄せください。
- コレクトダイアリーカタログは別冊になっています。



印刷：2019年 12月1日
発行：2020年 1月1日
編集：コレクト(株)製品部
カバーアート：手嶋 素子
製作：小宮山印刷(株)
頒布価格：¥600

製品に関するお問い合わせ、ご相談は

お客様相談室：☎03-3844-7293 へどうぞ

新製品

ポケット

ファイル・
リング・
バインダー

事務用紙製品
収納用品

事務用品
典礼用品

オーダーメイド製品
セット製品

ご注文・お問い合わせは、必ず文具店、事務器店、百貨店など文具取扱店にお申しつけ下さい。



コレクト株式会社

〒111-0041 東京都台東区元浅草3-19-2

☎(03)3844-7151 代表

FAX(03)3841-5028

お客様相談室
☎(03)3844-7293

AKK43791